



New Offices

Integrative
Lighting

LEDS C4

Índice

Contents

New Office Integrative Lighting	P. 03
---------------------------------	-------

Office Smart Lighting	P. 16
-----------------------	-------

LEDS C4 en el sector oficinas	P. 20
LEDS C4 in the office sector	

LEDS C4 Centros de diseño e Innovación	P. 24
Design and innovation LEDS C4 centers	

Servicios y asesoramiento	P. 25
Services and consultancy	

Control y conectividad	P. 26
Control and connectivity	

Proyectos oficinas	P. 27
Office projects	

LEDS C4 Office Selection	P. 45
--------------------------	-------



New Office

Integrative Lighting

Las oficinas son espacios en constante evolución. Los trabajadores pasan en ella un promedio de una tercera parte de su día, por lo que implementar medidas que promuevan la salud y el bienestar, es uno de los objetivos principales de las compañías.

El concepto Integrative Lighting, lanzado por el Comité Internacional de la Iluminación, define como iluminación correcta aquella que integra efectos visuales y no visuales con el objetivo de no perturbar los biorritmos naturales vinculados a la iluminación natural y al ritmo circadiano, contribuyendo así a mejorar la salud de las personas.

Una buena planificación y concepción del proyecto lumínico, que tenga en cuenta la aplicación de una iluminación integradora de calidad, centrada en las personas, a la vez que una correcta distribución y diferenciación de los ambientes, con necesidades lumínicas específicas, garantiza una mayor efectividad, tanto en el rendimiento, productividad y confort de las personas, como en la gestión de los espacios, con un mantenimiento más óptimo y un mayor ahorro energético.

Offices are ever-evolving spaces. On average, workers spend a third of their day in them, so implementing measures that promote health and well-being has become one of the main objectives for companies.

The Integrative Lighting concept, introduced by the International Commission on Illumination, defines lighting that includes visual and non-visual effects as suitable to avoid disrupting natural biorhythms associated with natural lighting and the circadian rhythm, thus helping to improve people's health.

A lighting project that is properly planned and designed, incorporating high-quality integrative lighting that is human-centric, in addition to a suitable layout and differentiation between settings with specific lighting needs, ensures greater effectiveness in the performance, productivity and comfort of people, and in space management, with more optimal maintenance and greater energy savings.



Salud y bienestar de las personas

People's health and well-being

Diseñar un espacio acogedor y cálido, que fomente un buen rendimiento laboral y permita que los trabajadores se sientan cómodos y satisfechos, es un reclamo para las compañías que buscan atraer y retener a los mejores talentos.

Disponer de una buena iluminación y climatización, mobiliario ergonómico y tener contacto con la naturaleza, son algunos de los factores que afectan al bienestar de las personas en el entorno laboral.

Designing a welcoming, inviting space that promotes good work performance and allows workers to feel comfortable and satisfied is a must for companies seeking to attract and retain the best talent.

Having good lighting and air conditioning, ergonomic furniture and contact with nature are some of the factors that affect the well-being of people in the workplace.

Espacios flexibles

Flexible spaces

Las oficinas tradicionales han dado paso a espacios abiertos, que fomentan formas colaborativas, y a zonas privadas e insonorizadas, que permiten una alta concentración y rendimiento.

La digitalización ha facilitado la deslocalización del puesto de trabajo, permitiendo desempeñar cualquier tarea desde espacios muy distintos dependiendo de las necesidades de cada momento, ya sean salas de reuniones, cubículos insonorizados, espacios creativos e incluso áreas de descanso.

Traditional offices have given way to open-plan spaces, which encourage collaborative approaches, and private, soundproofed areas, that allow for high concentration and performance.

Digitalisation means that the workplace can be relocated, allowing any task to be carried out from very different spaces depending on current needs, whether in meeting rooms, soundproof cubicles, creative spaces or even rest areas.

Oficinas inteligentes

Intelligent offices

Las nuevas oficinas disponen de una conexión fácil y rápida, espacios virtuales de colaboración y almacenamiento de datos, control y gestión independiente de las áreas de la oficina y de sus elementos, sensores, aplicaciones y dispositivos que permiten no solo optimizar las tareas sino convertir el espacio de trabajo en más comfortable, seguro y eficiente.

Modern offices have a fast and seamless connection, virtual spaces for collaboration and data storage, independent control and management of office areas and their elements, sensors, applications and devices that make it possible not only to optimise tasks but also to make the workspace more comfortable, safe and efficient.



Beneficios de una iluminación adecuada

Benefits of proper lighting

Para las personas
For people



Confort
Comfort

Ambientación lumínica a medida Bespoke lighting setting

Nos permite crear un ambiente cómodo y a medida, que se ajuste a demandas espaciales, funcionales y biológicas.

It enables us to create a comfortable, tailor-made setting that meets spatial, functional and biological requirements.



Experiencia óptima
Optimal experience

Mejorar la experiencia y establecer una mayor conexión entre la organización y los trabajadores Improve the experience and establish a stronger connection between the organisation and workers

La luz, presente en todos los espacios, puede convertirse en una herramienta de comunicación e interacción, mejorando la percepción que los usuarios tienen sobre su entorno.

Light, found in all spaces, can become a tool for communication and interaction, improving users' perception of their environment.



Rendimiento y
productividad
Performance and
productivity

Creando luz para las personas Creating light for people

Contribuimos a mejorar el bienestar, restableciendo los biorritmos naturales, que afectan directamente a la satisfacción y comodidad.

We help to improve well-being by restoring natural biorhythms, which directly affect people's satisfaction and comfort.

Para la organización For your organisation



Ahorro energético Energy savings

Iluminación inteligente para evitar malgastar recursos Smart lighting to prevent waste of resources

La reducción del consumo energético se logra a partir de una iluminación inteligente, que pueda controlarse mediante programaciones horarias, sensores de presencia y sensores de luminosidad que permitan un mayor aprovechamiento de la luz natural, evitando el malbaratamiento de los recursos disponibles.

Reduced energy consumption is achieved through smart lighting, which can be controlled via time schedules, presence and brightness sensors that make better use of natural light to prevent available resources from being wasted.



Gestión y optimización de los espacios Space management and optimisation

Toma de decisiones centradas en la eficiencia Efficiency-focused decision-making

Por medio de indicadores de ocupación y utilización de los espacios, obtenemos información que nos permite tomar decisiones estratégicas en la gestión más eficiente de los componentes que forman parte del espacio, como puede ser el mobiliario o la iluminación.

Through occupancy and space usage indicators, we obtain information that allows us to make strategic decisions on how the components within a space, such as furniture or lighting, can be managed more efficiently.



Mantenimiento preventivo Preventive maintenance

Detectar incidencias y rendimientos deficientes, para anticiparnos a gastos futuros

Detecting incidents and poor performance, to anticipate future expenses

Un seguimiento activo de la información que nos ofrecen las luminarias nos permite detectar incidencias y realizar revisiones de los equipos e instalaciones con el fin de garantizar un buen funcionamiento y conservación futura.

Actively monitoring the information provided by lights enables you to detect incidents and conduct checks on equipment and facilities to guarantee proper operation and upcoming maintenance.



Iluminación integradora

Integrative lighting

Una iluminación integradora es aquella que cubre las necesidades lumínicas de cada entorno de trabajo teniendo en cuenta el bienestar de las personas, es decir, ayudando a generar una atmósfera óptica adecuada en todo momento.

Integrative lighting meets the lighting needs of each work setting, taking into account people's well-being, i.e. helping to create a suitable visual setting at all times.

Para conseguir una iluminación integradora satisfactoria deben tenerse en cuenta elementos básicos que hacen referencia a las características y comportamiento de las luminarias, tales como:

To achieve satisfactory integrative lighting, basic elements must be considered relating to the characteristics and behaviour of the lights, such as:

- 1. UGR (Confort visual / Visual confort)**
- 2. Flicker (Calidad no visible / Quality not visible)**
- 3. Intensidad y temperatura de color de la luz**
Light intensity and colour temperature
- 4. Equivalent Melanopic Lux (EML)**
- 5. Ciclo Circadiano**
Circadian rhythm
- 6. Consultoría lumínica**
Lighting consulting

1. UGR

(Confort visual)
(Visual confort)

Uno de los parámetros de confort visual más exigido es el método de cálculo de UGR, que indica el deslumbramiento molesto directo de una instalación. Este valor depende de su entorno (altura, forma y materiales del espacio), y sobre todo del punto de observador (altura, dirección y ángulo de visión), por ello se debe calcular para cada proyecto. Los límites de UGR se definen en el estándar EN 12464-1 “Iluminación en puestos de trabajo”.

One of the most widely-used visual comfort parameters is the UGR calculation method, which measures the amount of nuisance glare directly from an installation. This value depends on its environment (the space's height, shape and materials) and, above all, on the observer's point of view (height, direction and angle of vision). For this reason, it must be calculated for each project. The UGR limits are established in the EN 12464-1 standard “Lighting of workplaces”.

Actualmente el trabajo de oficina se desarrolla con ordenadores, por lo que hay que ser estrictos con los índices de deslumbramiento tanto en las mesas como en las pantallas. Como ejemplo y por normativa, los valores de UGR que se deben de cumplir en un entorno de oficina son:

Currently, office work is carried out with computers, so it is necessary to be strict with glare rates both on desks and on screens. For example, the regulations state that the UGR values that must be met in an office environment include:

Tipo de interior, tarea y actividad / Type of interior, task and activity	\bar{E}_m lux	UGR _L
Archivo, copias, etc. / Filing, copying, etc.	300	19
Escritura, escritura a máquina, lectura, tratamiento de datos / Writing, typing, reading, data processing	500	19
Dibujo técnico / Technical drawing	750	16
Puesto de trabajo de CAD / CAD workstation	500	19
Salas de conferencias y reuniones / Conference and meeting rooms	300	19
Mostrador de recepción / Reception desk	300	22
Archivos / Archives	200	25

La normativa EN12464-1 también recoge que, para puestos de trabajo con pantallas de visualización, los límites de luminancia (cd/m²) para ángulos superiores a 65° respecto la vertical no debe superar las 1500 cd/m².

The EN12464-1 standard also states that, for workplaces with display screens, the maximum light intensity (cd/m²) for angles greater than 65° with respect to the vertical must not exceed 1500 cd/m².

Tipo de deslumbramiento

Types of glare

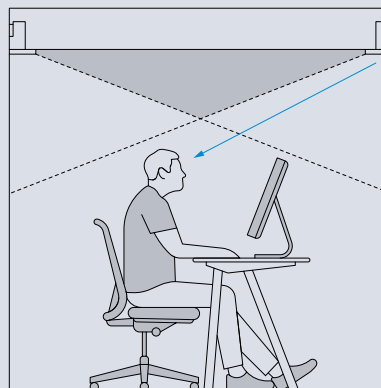

Deslumbramiento indirecto
Indirect glare

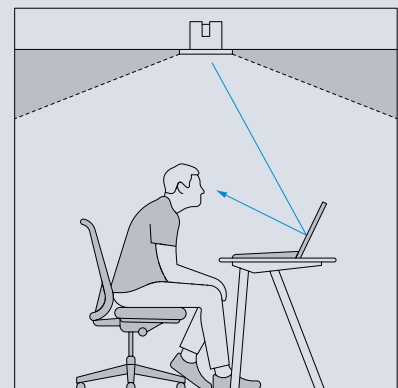

Deslumbramiento directo
Direct glare

2. Flicker

(Calidad no visible)

(Quality not visible)

El flicker es una fluctuación de la luz o “parpadeo”, pudiendo ser éste visible o imperceptible para el ojo humano.

El flicker se produce al pasar de una corriente alterna de 50-60Hz (onda sinusoidal que pasa por valores de tensión nula) a una corriente continua para alimentar al módulo lumínico. El flicker visible se situaría en frecuencias inferiores a 70Hz, siendo imperceptible para el ojo humano si se sitúa en unas frecuencias de entre 100 y 200Hz.

Flicker is a fluctuation of light, and can be either visible or imperceptible to the human eye.

Flicker is produced when switching from an alternating current of 50-60Hz (sine wave passing through zero voltage values) to a direct current to power the light module. Visible flicker would be at frequencies below 70Hz, and undetectable to the human eye at frequencies between 100 and 200Hz.

Un índice elevado de flicker puede ser un riesgo potencial para las personas expuestas, dependiendo de si éste es visible o imperceptible:

A high flicker rate can pose a potential risk to those exposed to it, depending on whether it is visible or undetectable:

— Si es visible, puede ser causa de efectos más inmediatos y severos como convulsiones o ataque epilépticos.

If visible, it can cause more immediate and severe effects such as seizures or epileptic seizures.

— Si es imperceptible, puede ser causa de efectos debidos a una larga exposición como la fatiga visual, cansancio o dolor de cabeza.

If it is undetectable, it can cause long-term effects such as eye fatigue, tiredness and headache.

Por ello es básico garantizar un mínimo de calidad en la tecnología utilizada para transmitir esta señal (driver) al módulo lumínico, minimizando así el índice de flicker.

Therefore, it is essential to guarantee a minimum quality in the technology used to transmit this signal (driver) to the light module, thus minimising the flicker rate.

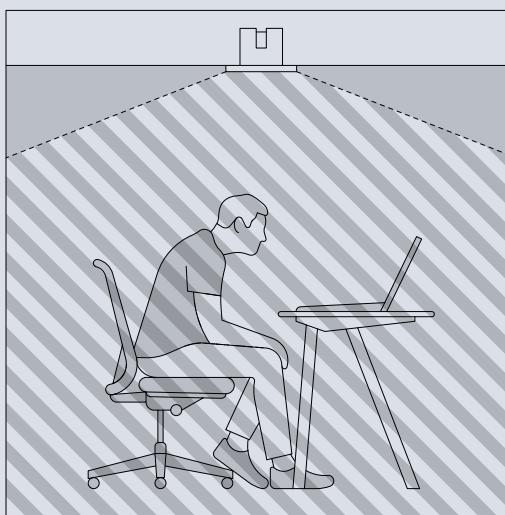

3. Intensidad y temperatura de color de la luz

Light intensity and colour temperature

Son muchos los factores que influyen a la hora de determinar cuáles son los niveles lumínicos óptimos para cada espacio y uno de ellos es la percepción propia, puesto que cada persona tiene una sensibilidad y una necesidad diferente de iluminación (al igual que pasa con la temperatura). Factores como la tarea a realizar o la edad hacen variar las necesidades individuales de iluminación.

Many factors influence the optimal light levels for each space, and one of them is personal perception, since each person has a different sensitivity and need for light (as is the case with temperature). Due to factors such as the task being performed and age, individual lighting needs vary.



La temperatura de color es también un factor que puede influir en la percepción de la estancia y en el estado de ánimo de las personas. Si es adaptable nos permite modular la estancia a diferentes usos o requerimientos, ofreciendo polivalencia a los espacios.

Colour temperature is a factor that can also affect how the room is perceived and people's moods. As it is adaptable, it allows us to change the room for different uses or requirements, adding versatility to spaces.

4. Equivalent Melanopic Lux (EML)

Los efectos biológicos de la luz en los humanos pueden medirse a través del parámetro Equivalent Melanopic Lux (EML). Se trata de una métrica alternativa al Lux convencional que se aplica a los ipRGCs, las células ganglionares intrínsecamente fotosensibles, cuya función está relacionada con los ciclos circadianos, el reflejo pupilar y otras respuestas a la luz que no están estrictamente relacionadas con la formación de imágenes, en lugar de solo los conos, como es el caso de los luxes tradicionales. Se mide en el plano vertical a nivel de los ojos del observador y depende del espectro de la luz incidente.

The biological effects of light on humans can be measured by the Equivalent Melanopic Lux (EML) parameter. An alternative metric to standard Lux is applied to ipRGCs, the intrinsically photosensitive ganglion cells, whose function is related to circadian cycles, pupillary reflex and other responses to light not strictly linked to imaging, rather than just cones, as is the case with standard Lux. It is measured in the vertical plane, level with the observer's eyes, and varies according to the spectrum of the incidental light.

Es importante dimensionar la iluminación del espacio teniendo en cuenta también este índice EML. It is important to size the space's lighting according to this EML index as well.

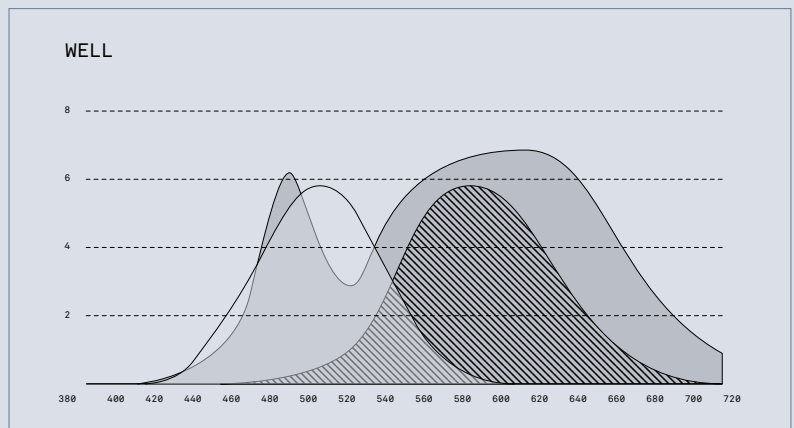

5. Ciclo circadiano Circadian Cycle

La luz natural ha sido siempre un indicador importantísimo para entender el ciclo día – noche, que influye de manera directa en el funcionamiento de nuestro reloj interno.

A través de la retina recibimos señales que informan sobre la luz y la temperatura de su color que dan información sobre el ciclo día –noche modificando así nuestra actividad fisiológica.

Natural light has always been a very important gauge for understanding the day-night cycle. It has a direct influence on the way our internal clock works.

We receive signals through our retina that tell the different areas of the brain about these factors, thus modifying our physiological activity.

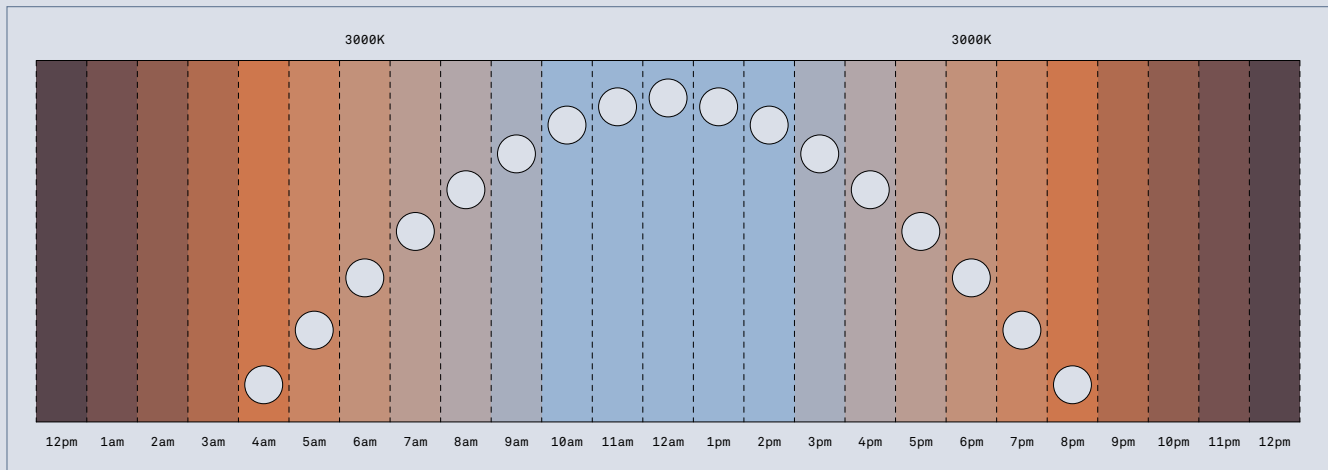

La melatonina y el cortisol son hormonas que intervienen en el ciclo natural del sueño y ayudan a sincronizar el reloj interno

Melatonin and cortisol are hormones involved in the natural sleep cycle and they help to synchronise our internal clock.

En la actualidad pasamos más de un 90% de nuestro tiempo en entornos cerrados, muchas veces sin acceso a la luz natural, y esto puede provocar un desajuste hormonal y alterar nuestros biorritmos naturales.

Una simulación de luz natural puede ayudarnos a mantener los biorritmos naturales del cuerpo, la actividad constante durante el día y un mejor descanso durante la noche.

Today, we spend more than 90% of our time in closed environments, often without access to natural light. This can cause a hormonal imbalance and alter our natural biorhythms.

Natural light simulation can help us maintain our body's natural biorhythms, constant activity during the day and better rest at night.

6. Consultoría y diseño del proyecto lumínico

Lighting project consulting and design

La consultoría y el diseño lumínico deben trabajar en aras de conseguir una uniformidad correcta en todos los puestos de trabajo. Esta uniformidad es básica para evitar esfuerzos visuales innecesarios.

Lighting consulting and design should be geared towards achieving proper uniformity in all workstations. This uniformity is vital to avoid unnecessary eye strain.

Los factores básicos a tener en cuenta para llegar a esta uniformidad en una iluminación integradora son:

The basic factors to consider to achieve this uniformity in integrative lighting are as follows:

1. Distribución luminosa

Light distribution

Encontrar el equilibrio entre una distribución confortable (UGR) con una densidad luminosa correcta (cd/m^2) que a su vez permita una interdistancia máxima.

To find a balance between comfortable distribution (UGR) and a suitable light density (cd/m^2) which, in turn, enables maximum spacing.

2. Control de luz constante

Constant light control

Regular el nivel de iluminación de una luminaria en función del aporte de luz natural no sólo permite ahorrar energía sino mantener el mismo nivel lumínico en espacios que requieran uniformidad y que contienen entrada de luz natural y zonas sin aporte de luz natural.

Regulating the lighting level of a light fixture according to the amount of natural light not only saves energy but also keeps the lighting level equal in spaces that require uniformity and contain natural light flows, as well as areas without natural light.

3. Iluminación indirecta

Indirect lighting

Una iluminación indirecta hace que el espacio se llene de luz no solo en el plano de trabajo sino en todo el espacio, mejorando así el confort visual y la uniformidad vertical, ampliando el espacio y haciéndolo más voluminoso y más confortable para las personas.

Indirect lighting fills the space with light not only on the working plane but also across the entire space, thus improving visual comfort and vertical uniformity, enlarging the space and making it more voluminous and more comfortable for people.

Office Smart Lighting

La transformación de los espacios de trabajo hacen cada vez más necesario disponer de un buen sistema de iluminación conectada.

Recopilar datos útiles que nos indican los consumos energéticos, ocupación de las diferentes áreas e incluso el tipo de uso que se les está dando, nos permite tomar decisiones estratégicas más eficientes.

El objetivo es aumentar el bienestar de los usuarios y el rendimiento de los espacios de trabajo mediante una iluminación confortable y flexible.

Changing workspaces are making it increasingly necessary to have a good connected lighting system.

Collecting useful data with information about energy consumption, the occupancy of different areas and even how they are being used allows us to make more efficient strategic decisions.

Our aim is to improve the well-being of users and the efficiency of workspaces through comfortable and flexible lighting.



Luminarias
Luminaires



Sensores e Interfaces
Sensors and Interfaces



Sistema de control y conectividad
Control and connectivity system



Cloud / Plataforma
Cloud / Platform



Servicios digitales
Digital services

Funcionalidades

Features

Gestión de escenas

Scene management

Consigue un entorno flexible y dinámico

Achieve a flexible and dynamic setting

El control permite regular la intensidad o la temperatura de color de las luminarias generando distintas situaciones.

The control makes it possible to adjust the luminaire's intensity or colour temperature, thus creating different atmospheres.

- Crea diferentes escenas según el uso del espacio.
Creates different settings depending on how the space is being used.
- Sincroniza la iluminación interior con la exterior aumentando el bienestar de las personas.
Synchronises the interior lighting with exterior lighting, increasing people's well-being.
- Ajusta la iluminación a la tarea o franja horaria del día.
Adjusts the lighting to suit the task or time of day.



Apagado / Off



Mañana / Morning



Activación / Boosting

Gestión de espacios Space management

Aumenta la eficiencia del edificio Increase the building's efficiency

Controlar y gestionar el uso del espacio es fundamental para optimizar los recursos del edificio.

Controlling and managing the use of space is essential to optimise a building's resources.

- Obtención de mapas de calor para conocer las zonas más o menos transitadas.
Obtaining heat maps to find out which areas are more or less frequently used.
- Conocimiento del estado de los puestos de trabajo.
Information about the conditions in workstations.
- Redimensión de los espacios en función de los datos obtenidos.
Resize spaces based on the data obtained.



Ahorro energético Energy saving

Iluminación eficiente + sistema de control = Reducción consumo energético Efficient lighting + control system = Reduction in energy consumption

- Establecer estrategias de ahorro basadas en datos de ocupación, horarios y un mayor aprovechamiento de la luz natural.
Establish energy-saving strategies based on occupancy, schedules and improved use of natural light.
- Ajustar la iluminación en función de las necesidades.
Adjust the lighting according to needs.
- Generar ahorros de hasta un 65% en función de la ocupación y el aporte de luz natural.
Achieve savings of up to 65%, depending on occupancy and the amount of natural light.
- Asegurar el correcto funcionamiento de la instalación creando calendarios y programaciones horarias.
Ensure the smooth running of the installation by creating calendars and time schedules.

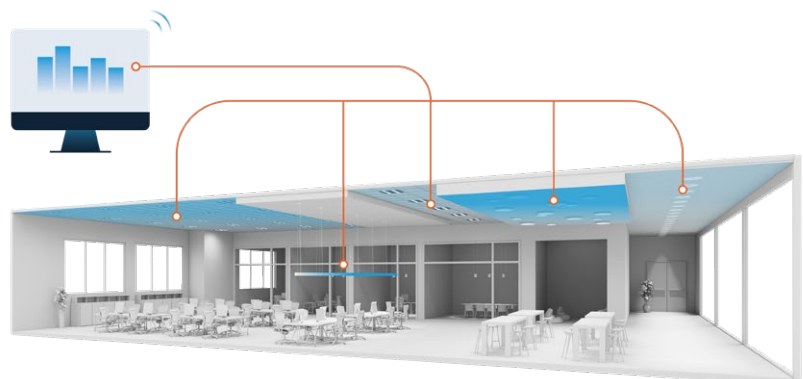

Mantenimiento Maintenance

Gestionar el estado de la instalación y actuar a tiempo Manage the status of the installation and react in time

El sistema de control nos permite garantizar un buen funcionamiento y conservación de las luminarias y sensores.

The control system makes it possible to ensure the proper operation and maintenance of luminaires and sensors.

- Comprueba el estado de la instalación online (horas de funcionamiento de las luminarias, T^a de los drivers, comunicación de los sensores).
Check the installation's status online (hours of operation of the luminaires, driver temperatures, sensor connections).
- Crea alarmas y avisos para tener todo bajo control.
Create alarms and alerts to keep everything under control.
- Verifica remotamente las luminarias de emergencia.
Check emergency lights remotely.
- Chequea los datos de consumo de la iluminación del edificio.
Check the building's lighting consumption data.
- Genera planes de mantenimiento preventivo en función de la información.
Create preventive maintenance plans based on the information.



LEDS C4 en el sector oficinas

LEDS C4 in the office sector

Con más de 50 años de trayectoria y experiencia en iluminación, LEDS C4 es actualmente una compañía líder en el sector de la iluminación de oficinas, gracias a la calidad de nuestros productos y servicios.

Diseñamos y fabricamos soluciones de iluminación que se adaptan a cada proyecto, acompañando al cliente en todas las fases y cumpliendo los baremos que miden la eficiencia de una iluminación integradora en las oficinas.

With over 50 years of history and experience, LEDS C4 is currently a leading company in the office lighting sector, thanks to the quality of our products and services.

We design and manufacture lighting solutions to suit each project, supporting our customers at every stage and complying with the standards that measure the efficiency of integrative lighting in offices.

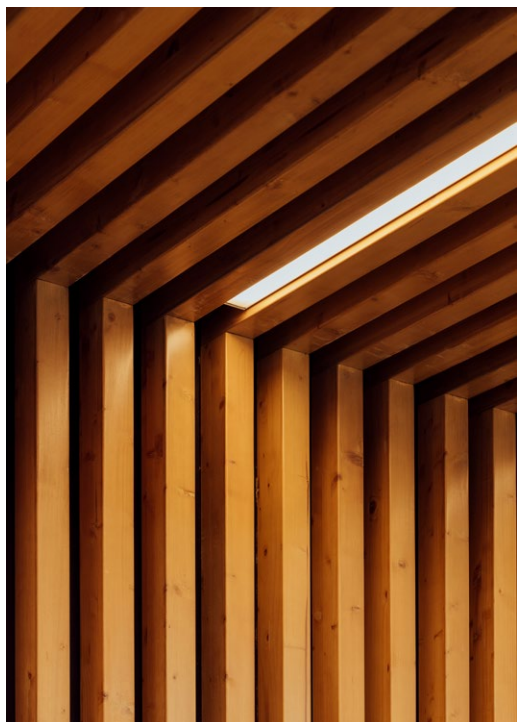

Diseñamos y fabricamos soluciones de iluminación que se adaptan a cada proyecto

We design and manufacture lighting solutions to suit each project





Oficines Eurofred. Barcelona, Spain, 2021 Interiorismo / Interior design: Manuel Torres Design. Fotografía /Photography: Sergio López



Agencia Fuego camina conmigo. Barcelona, Spain, 2021 Interiorismo / Interior design: Isern Serra.
Fotografía /Photography: Enric Badrinas



Arts Building. London, United Kingdom, 2020 Diseño iluminación / Lighting design: Pritchard Themis.
Arquitecto / Architecture: Gibson Thornley. Fotografía /Photography: Ståle Eriksen

LEDS C4 Centros de diseño e Innovación Design and innovation LEDS C4 centers

En LEDS C4 tenemos dos centros de diseño e innovación, uno en Torà, Lleida y otro en Madrid, donde trabajamos el diseño, desarrollo y digitalización de producto y ofrecemos servicios de alta calidad.

El Centro de Diseño e Innovación de Madrid, de reciente creación, es un Hub de iluminación inteligente aplicada especialmente a los sectores de oficinas y espacios comerciales. Su propósito es el desarrollo de soluciones lumínicas avanzadas y a medida para cada proyecto, así como de sistemas arquitectónicos (falsos techos metálicos o de madera con propiedades fonoabsorbentes) con o sin luminarias integradas; todas ellas provistas de sistemas inteligentes de gestión, conectividad y servicios digitales.

El centro nos permite acelerar la velocidad de respuesta desarrollando productos estándar y especiales. Nuestro propósito es ser un referente en innovación en iluminación, control, conectividad y servicios digitales, y estar siempre a la última para ofrecer la tecnología más actualizada a nuestros clientes.

At LEDS C4 we have two design and innovation centres, one in Torà, Lleida and the other in Madrid, where we work on product design, development and digitalisation and offer high-quality services.

The newly-created Madrid Design and Innovation Centre is a smart lighting hub with a special focus on the office and commercial space sectors. It seeks to develop advanced, tailor-made lighting solutions for each project as well as architectural systems (metal or wooden suspended ceilings with sound-absorbing properties), both with or without integrated lighting fixtures; all of which are equipped with smart management systems, connectivity features and digital services.

The centre has allowed us to speed up our response time, developing standard and special products. Our goal is to be a leading innovator in lighting, control, connectivity and digital services, remaining at the cutting-edge to offer our customers the latest technology.

El Centro de Diseño e Innovación de Madrid, de reciente creación, es un Hub de iluminación inteligente aplicada especialmente a los sectores de oficinas y espacios comerciales

The newly-created Madrid Design and Innovation Centre is a smart lighting hub with a special focus on the office and commercial space sectors.



Servicios y asesoramiento

Services and consultancy

Nuestros clientes se benefician del servicio integral que ofrecemos, ya que acompañamos y facilitamos los procesos en todas las fases del proyecto, desde el inicio hasta la puesta en marcha en cualquier parte del mundo. Somos flexibles, cercanos y dinámicos.

Our clients benefit from the comprehensive service we offer. We provide support and facilitate the processes in every phase of a project, from initial design to start-up anywhere in the world. We're flexible, approachable and dynamic.



Consultoría en iluminación para determinar el concepto lumínico.
Consultancy in lighting to determine the lighting concept.



Cálculos lumínicos y proyectos completos.
Lighting calculations and full projects.



Modificación de producto estándar y/o diseño y desarrollo de productos a medida.
Modification of standard products and/or design and development of customised products.



Aportación de certificaciones acorde a los diferentes países donde suministrar los productos.
Provision of certifications according to the different countries where we supply our products.



Servicio Asistencia Técnica pre y post venta y atención al cliente en más de 10 idiomas.
Pre- and post-sale technical assistance service for clients in more than 10 languages.



Suministro de soluciones de iluminación en cualquier lugar del mundo.
Supply of lighting solutions anywhere in the world.



95% de los pedidos expedidos en menos de 24h.
95% of orders shipped in under 24h.



Asesoramiento en el diseño de edificios con criterios de sostenibilidad y consecución de las mejores valoraciones BREEAM. LEED. WELL utilizando los sistemas de iluminación y arquitectónicos adecuados para procurar una buena iluminación y fono absorberencia siguiendo las normativa vigente.

Advice on designing buildings to meet sustainability criteria and achieve the highest BREEAM, LEED, and WELL ratings by using suitable lighting solutions and architectural systems to achieve good lighting and sound absorption, in line with the current regulations.

Control y conectividad

Control and connectivity

En los últimos 4 años hemos incorporado a nuestro portafolio las soluciones más avanzadas de control y conectividad, que, junto con iluminación, sistemas arquitectónicos, asesoramiento y servicios digitales conectivos nos permiten ofrecer un servicio integral.

En LEDES C4 somos expertos en aplicar los últimos avances en tecnología LED, control y conectividad, así como servicios digitales para proporcionar bienestar para las personas, mejorar la eficiencia de los edificios y disminuir los costes de las operaciones.

In the last four years, we've added extremely advanced control and connectivity solutions to our portfolio to offer a comprehensive service that includes lighting, control options, connectivity features, architectural systems, consultancy and connective digital services.

Here at LEDES C4, we're experts in applying the latest developments in LED, control and connectivity technology, as well as digital services, to provide people with wellness, improve the efficiency of buildings and reduce running costs.



Iluminación
Lighting



Sistemas arquitectónicos
Architectural systems



Control
Control

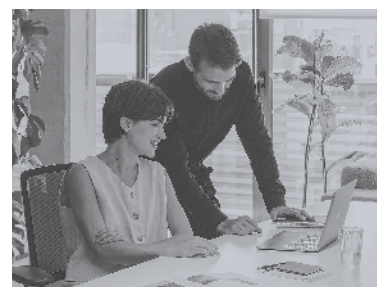

Asesoramiento
Consultancy

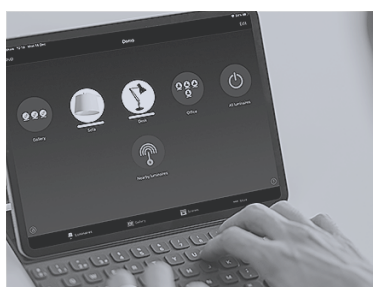

Conectividad
Connectivity

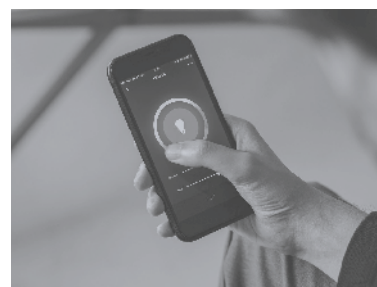

Servicios digitales
Digital services



Proyectos Projects Offices

Acompañamos a nuestros clientes en todas las fases del proyecto, desde su diseño y conceptualización, seleccionando las luminarias más adecuadas, hasta la puesta en marcha de los servicios conectivos asociados, pasando por la supervisión y seguimiento de la obra.

We support our customers at every stage of the project, from design and conceptualisation, selecting the most suitable light fittings and setting up the associated connection services to overseeing and monitoring the work.

Ingeniería y arquitectura / Engineering and architecture: Grup Carles

Instalador y constructor / Installer and construction company: Plan your Future, PyF

Diseño proyecto de Iluminación / Lighting project design: LEDS C4

Ubicación / Location: Cervera, Spain

Fotografía /Photography: Jordi Anguera

Iberspa SL fabrica spas, para uso privado y público, y bañeras de hidromasaje para cualquier naturaleza e intensidad de utilización. De esta moderna fábrica de spas, con más de 5.000 metros cuadrados, salen cada año 2.000 spas y swimspas dirigidos a 40 países de Europa, Asia y África.

El proyecto lumínico desarrollado por LEDS C4 se ubica en la sede central de la empresa Iberspa en Cervera (Lleida), donde se han construido recientemente las nuevas oficinas corporativas. El edificio es una estructura completamente cúbica en su fachada sur, por lo que el espacio dispone de una gran aportación de luz natural.

Iberspa SL manufactures hot tubs for residential and public use, hydromassage bathtubs for all kinds and frequencies of use. From this modern hot tub factory, with over 5,000 square metres, 2,000 hot tubs and Swimspas are shipped to 40 countries in Europe, Asia and Africa every year.

The lighting project completed by LedsC4 was at Iberspa's headquarters in Cervera (Lleida), where new corporate offices have recently been built. On the south façade, the building has a completely cube-shaped structure, so it receives a large amount of natural light.

Iberspa

Flexibilidad y confort del espacio a través de la luz
A flexible and comfortable space through light



Concepto lumínico y soluciones

Lighting concept and solutions



Circular



Bento Standard

El concepto lumínico se basa en potenciar la flexibilidad del espacio a través de la luz. De esta forma se han diseñado espacios donde se alcanza el máximo bienestar y rendimiento de las personas gracias a:

The lighting concept is based on enhancing the space's flexibility through light. Therefore, the spaces were designed to maximise people's well-being and performance, thanks to:

- La utilización de producto muy técnico que aporta un valor distinto en cada área, consiguiendo así máxima flexibilidad y un ambiente único en cada espacio.
The use of a highly technical product that adds something different to each area, thus maximising flexibility and creating a unique setting in each space.
- La estrategia de apostar por una iluminación de equilibrio de contrastes, buen control sobre el deslumbramiento y regulación en función del momento del día.
Our strategy of opting for lighting with well-balanced contrasts, good glare control and adjustments according to the time of day.
- La implementación de soluciones de control y conectividad gestionadas de forma autónoma e inteligente, potenciando así el ahorro energético con el aprovechamiento de luz natural en función del momento del día y las programaciones horarias.
The implementation of control and connectivity solutions managed autonomously and intelligently, thus increasing energy savings by making use of natural light based on the part of the day and time schedules.

La recepción. Las luminarias de la colección Circular, elegantes y funcionales, toman el protagonismo ofreciendo una iluminación difusa con un CRI>90 que permite iluminar todo el espacio dando la mejor bienvenida a los visitantes con una clara inspiración en las burbujas del spa.
The reception. The light fittings from the Circular collection, both stylish and functional, draw your eyes, providing diffuse lighting with CRI>90, allowing it to light up the entire space, giving visitors the warmest of welcomes, with a hot tub bubble-effect.

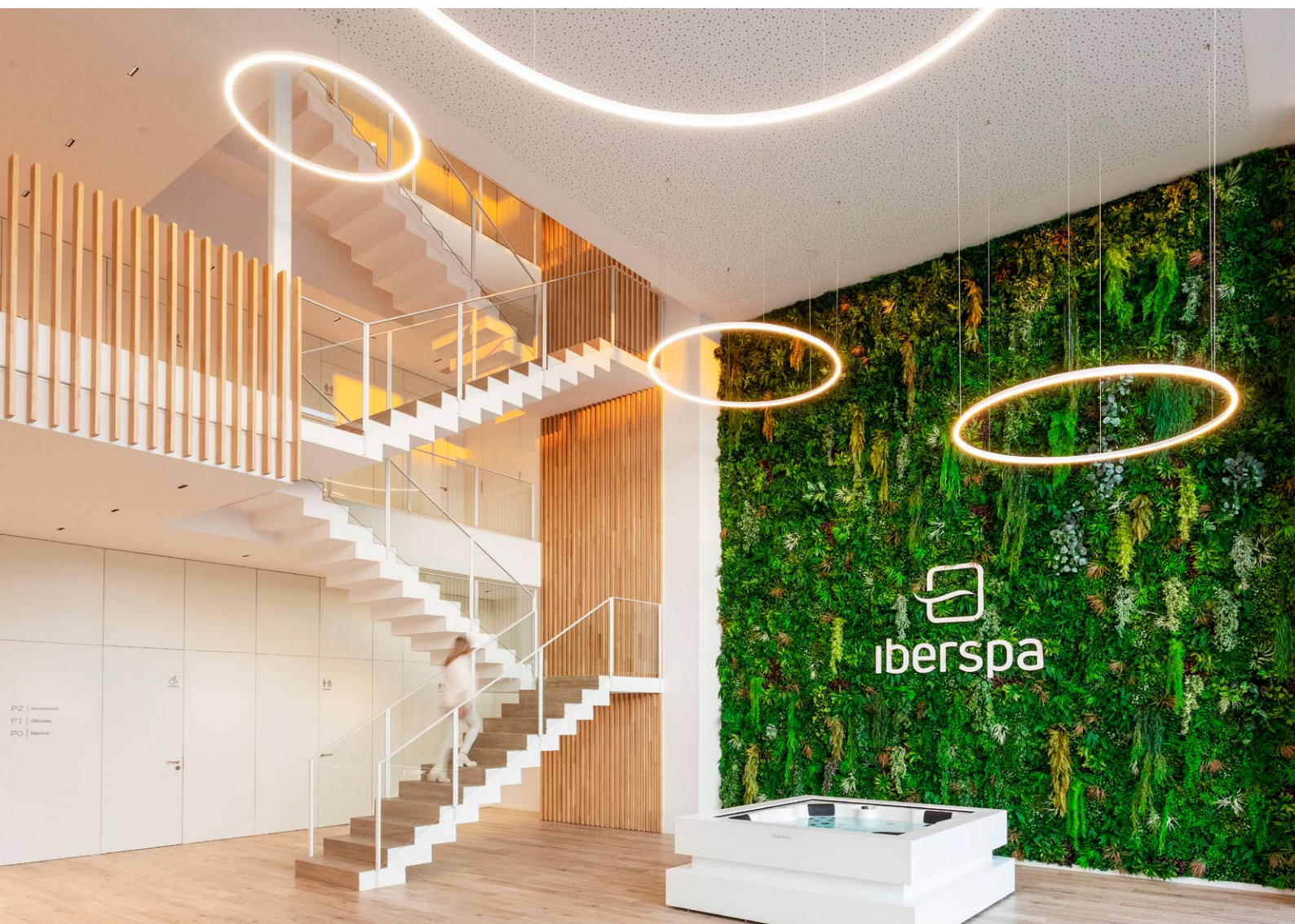



Bento Standard



Bento Surface



Infinite Pro



On

Iluminación inteligente para el ahorro energético y el bienestar de las personas

Smart lighting for energy savings and people's well-being

La correcta estrategia de control y conectividad es sumamente importante en este proyecto debido a la gran aportación de luz natural. Con los sensores de luz y de presencia ubicados de forma precisa se llega a un ahorro energético del 65% en los días más soleados. La usabilidad también es un punto fuerte gracias a su simplicidad y la sutileza en los cambios de regulación, que son totalmente imperceptibles.

La tecnología utilizada es inalámbrica. Se han utilizado sensores de luz y presencia y controladores bluetooth enlazados en forma de malla. El sistema es muy sencillo de instalar y de configurar y ha permitido generar una programación horaria, diferentes escenas en las salas de reuniones y un control manual siempre que sea necesario.

The correct control and connectivity strategy was extremely important in this project due to the large amount of natural light. With the light and presence sensors meticulously placed, a 65% energy saving is achieved on the sunniest days. Usability is another of its strengths, thanks to its simplicity and the subtle lighting adjustments, which are totally imperceptible.

Wireless technology is used. Light and presence sensors and Bluetooth controllers in a mesh network have been used. The system is very simple to install and configure, enabling the creation of time schedules, different settings in meeting rooms and manual control whenever necessary.

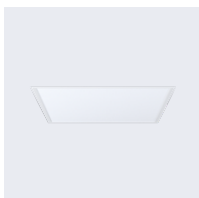

Ecofit



Franja horaria diurna
Daytime



Franja horaria nocturna
Night-time

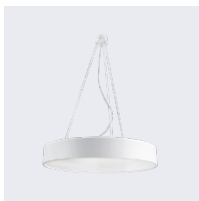

Luno Pendant



Bento Surface

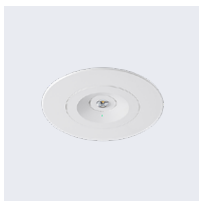

Redo

Iluminación difusa uniforme y con UGR <19 en todo el espacio y bañadores de la pared para minimizar el contraste que genera la fachada sur, con gran aportación de luz natural.

Uniform diffused lighting with UGR <19 throughout the space and wall washers to minimise the contrast with the southern façade, receiving large amounts of natural light.



Infinite Pro



On



Salas de reunión. Iluminación lineal Infinite Hexacell UGR <19 Up&Down y bañador de pared On Performance.
Meeting rooms Lighting with Infinite Hexacell linear luminaire, UGR<19, Up&Down and On Performance wall washer.

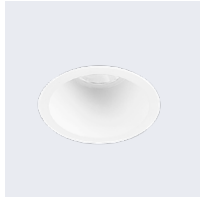

Play High Visual Comfort



Sala de conferencias iluminada con Play High Visual Comfort.
Conference room lit with Play High Visual Comfort.



Luno



Comedor iluminado en 3000K con Luno de superficie.
Canteen lit at 3000 K with surface-mounted Luno.



Showroom sensorial, wellness experience iluminado con Bento empotrada.
Sensory showroom, wellness experience lit with recessed Bento.



Bento Recessed



Circular



Atom Hide

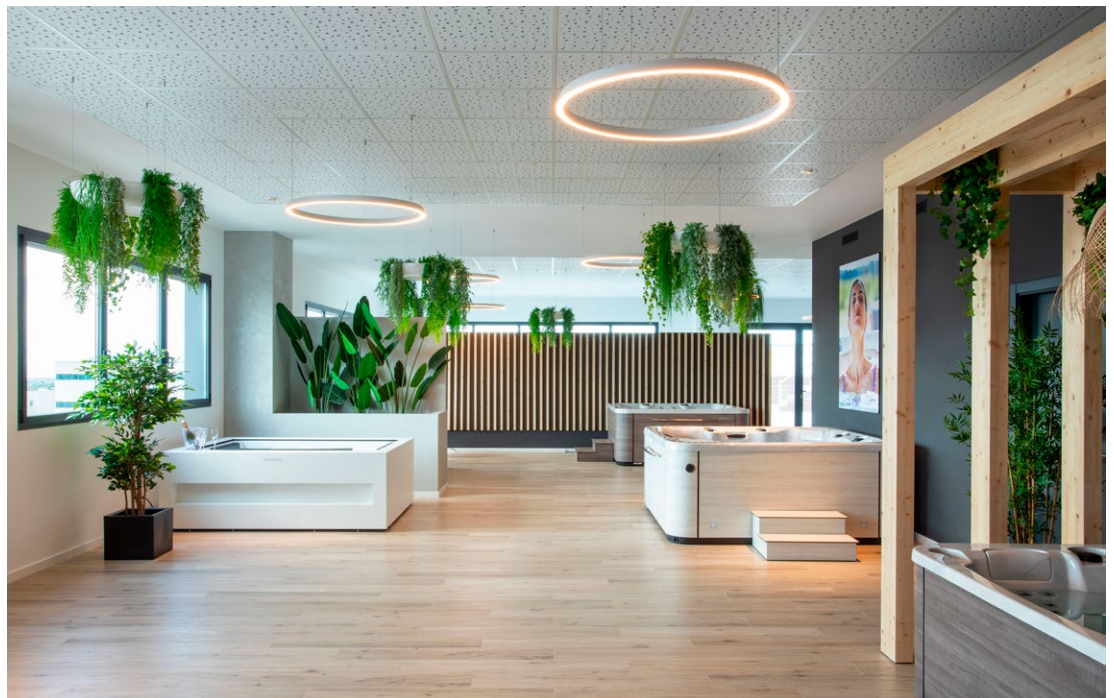

Showroom producto. Luminarias Circular con iluminación difusa en CRI >90 más proyector Atom Hide para enfatizar todos los detalles del producto.
Product showroom. Circular light fittings with diffused lighting with CRI >90 and Atom Hide spotlight to highlight all of the product's details.



Arquitectura / Architecture: Studio Banana
Constructor / Construction company: ISG Iberia
Instalador / Installer: Engie
Diseño proyecto de Iluminación / Lighting project design: LEDS C4
Ubicación / Location: Barcelona, Spain
Fotografía / Photography: Jordi Anguera

Loom Torre Glòries

Espacios de trabajo flexibles e iluminación conectada
Flexible workspaces and connected lighting

Loom es un referente en la creación de espacios de trabajo flexibles bajo la compañía inmobiliaria cotizada líder en la Península ibérica MERLIN Properties. Loom Glòries, ubicado en la prestigiosa Torre Glòries, en el distrito tecnológico y creativo de Barcelona, cuenta con una superficie total de 3300m² distribuidos en 4 plantas de oficinas y alberga más de 200 puestos de trabajo. La arquitectura del edificio está compuesta por dos cilindros ovales de hormigón de forma que uno está cubierto totalmente por el otro. El cilindro exterior está finalizado por una cúpula de cristal y acero, donde se sitúan las aperturas y ventanas, con una gran aportación de luz natural a todo el edificio. Y en el cilindro interior se ubican los ascensores, escaleras e instalaciones.

Loom is a leader in the creation of flexible workspaces, operating under the top listed real estate company on the Iberian Peninsula, MERLIN Properties. Loom Glòries, located in the prestigious Glòries Tower in the technological and creative district of Barcelona, has a total area of 3,300 m² spread over 4 office floors and more than 200 workstations. The building's architecture is composed of two concrete oval cylinders arranged in such a way that one is totally covered by the other. The outer cylinder is covered by a glass and steel dome, containing the openings and windows, with the whole building receiving large amounts of natural light. And the inner cylinder contains the lifts, stairs and facilities.



Infinite Pro



Play Deco Surface



El concepto lumínico está centrado en la creación de una iluminación flexible de acuerdo con la necesidad de las personas en cada espacio y la arquitectura del edificio. Para cumplir con los requerimientos del cliente se ha desarrollado una iluminación difusa sin contrastes con un alto confort visual y se ha implementado una estrategia de control y conectividad con tecnología DALI D4i para maximizar el bienestar de los usuarios y conseguir un gran ahorro energético.

The lighting concept is focused on creating flexible lighting to meet the needs of the people in each area and the building's architecture. To fulfil the customer's brief, we developed diffused lighting without any contrasts and with a high level of visual comfort and we implemented a control and connectivity strategy with DALI D4i technology to maximise the users' well-being and achieve substantial energy savings.



Infinite Pro



Play Deco Surface

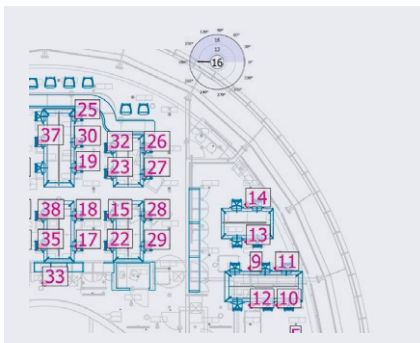

Niveles lumínicos. En la zona de oficinas abiertas se ha utilizado producto técnico como Infinite Pro con 700lx para las zonas de trabajo y 300lx para las zonas comunes y uniformidad $>0,6$ y con $UGR < 19$. Para las salas de reunión se ha utilizado producto técnico y decorativo según las necesidades de cada espacio.

Lighting levels. In the open-plan office area we used technical products such as the Infinite Pro with 700 lx for work areas and 300 lx for communal areas, with uniformity >0.6 and $UGR < 19$. And for the meeting rooms, we used technical and decorative products, according to the needs of each space.

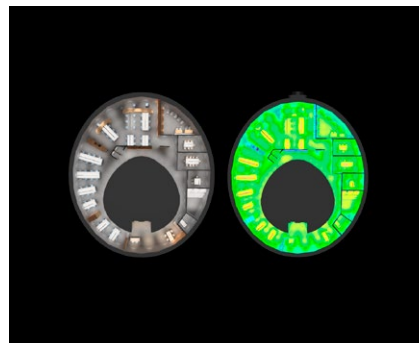

Superficies y cálculos de UGR. Cálculo de UGR a 360° en la posición del observador para cada puesto de trabajo.
Surfaces and UGR calculations. 360° calculation of UGR at the position of the observer for each workstation.



Sensores inteligentes inalámbricos con tecnología DALI D4i

Smart wireless sensors with DALI D4i technology

Debido a la gran aportación de luz natural que dispone la arquitectura del edificio y de acuerdo con la estrategia de marca de creación de espacios de trabajo flexibles, se ha instalado un sofisticado control de aprovechamiento de la luz solar y regulación en función de la ocupación, basado en 230 sensores inteligentes inalámbricos D4i repartidos en las 4 plantas y perfectamente integrados en las luminarias que permiten un ahorro del 85% de energía de la instalación de iluminación.

Due to the large amount of natural light provided by the building's architecture and, following the brand's strategy of creating flexible workspaces, we installed a sophisticated control system that uses sunlight and adjusts the lighting according to occupancy, based on 230 wireless D4i smart sensors that are fully integrated into the light fittings across 4 floors, enabling 85% energy savings by the lighting system.



Infinite Pro Hexacell con sensor smart que regula en función de la luminosidad y presencia. Y permite captar información del uso del espacio y del consumo de la luminaria.

Infinite Pro Hexacell with smart sensor that adjusts light according to brightness and presence. It also makes it possible to collect information about usage of the space and the luminaire's energy consumption.





Intensidad 80%. Escena con ocupación.
80% intensity. Occupied setting.



Intensidad 25%. Escena sin ocupación.
25% intensity. Unoccupied setting.

La iluminación se puede personalizar con mandos a distancia ubicados en cada una de las salas, con 4 escenas predeterminadas y botones de ajuste fino por cada 2 puestos de trabajo. Gracias a esta flexibilidad la adaptación a cada usuario está garantizada y da un alto valor añadido a la instalación procurando la máxima productividad.

The lighting can be customised with remote controls located in every room, with four default set-ups and fine-tuning buttons for each 2 workstations. Thanks to this flexibility, adaptation to each user is assured and it brings high added value to the installation, ensuring optimal productivity.

Ubicación sensores. En cada proyecto, ubicamos los sensores en plano para garantizar la correcta instalación en función de la arquitectura del espacio y la posición del trabajador.

Location of sensors. In every project, we put the location of the sensors on the plan to ensure that they are installed correctly according to the space's architecture and the position of the worker.

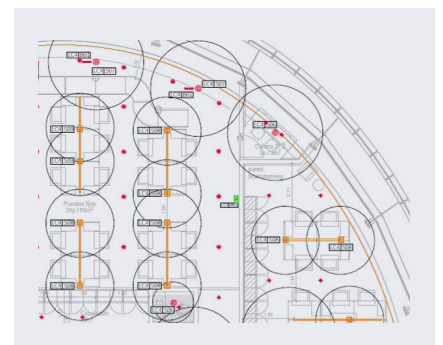

Monotorización de la instalación a través de paneles gráficos e históricos de datos que ofrece la plataforma DALI D4i

System monitoring through graphic panels and data logs provided by the DALI D4i platform

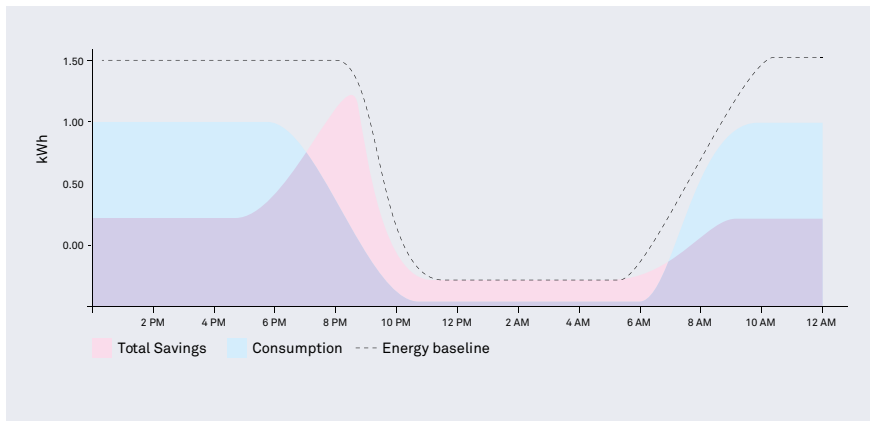

Control del ahorro energético por luz natural y ocupación.
Energy efficiency control through natural light and occupancy.

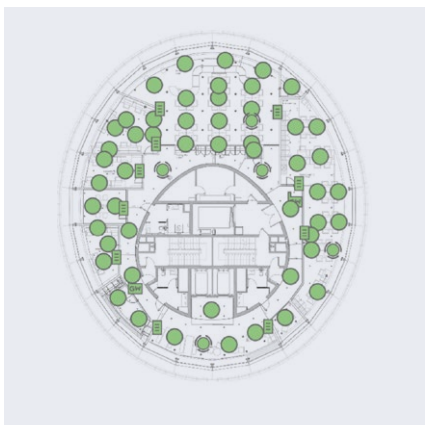

Reportes en tiempo real del estado de los sensores y las luminarias.
Real-time reports on the status of the sensors and lights.

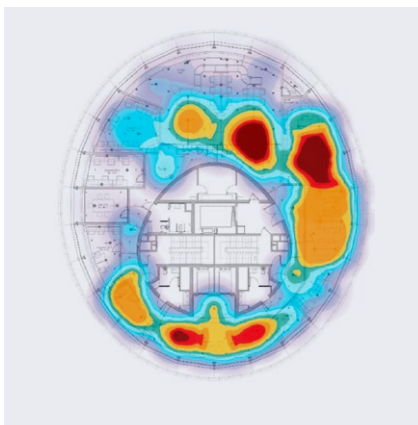

Mapa de calor en función de la ocupación de los espacios.
Heat map based on space occupancy.

Los datos están disponibles en local y en la nube, y pueden ser usados por terceras aplicaciones vía API o mediante un sistema BMS vía BACNET.

The data is available locally and in the cloud and can be used by third-party applications via API or through a BMS via BACNET.



LEDS C4

Office Selection

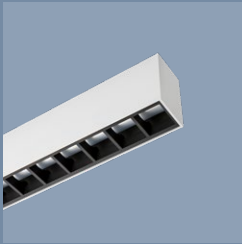

Infinite Pro
P. 47

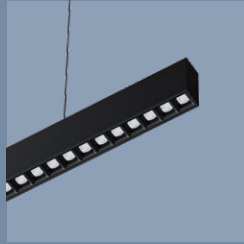

Infinite Slim
P. 55

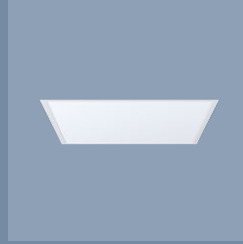

Ecofit
P. 59



Sia
P. 65

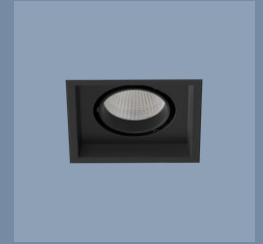

Totem
P. 75



Luno Slim
P. 79



Circular
P. 85

Architectural Systems

La integración es nuestro valor
Integration is our strength

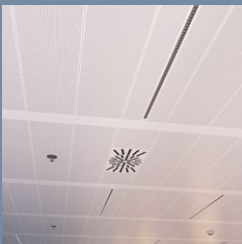

Techos bandejas metálicas
Metal tray ceilings
P. 94

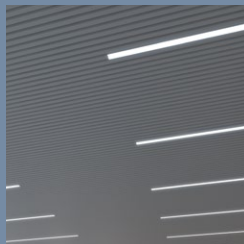

Techos lineales metálicos
Metal linear ceilings
P. 95

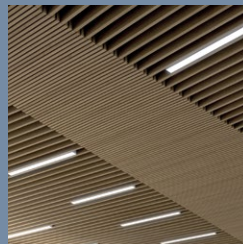

Techos de madera
Wooden ceilings
P. 96

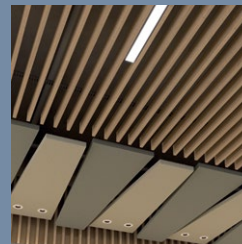

Techos fonoabsorbentes
Sound-absorbing ceilings
P. 97





Infinite Pro

Infinite Pro es la solución perfecta para iluminar espacios que requieren un alto confort, ofreciendo una iluminación de calidad que mejora el bienestar de las personas en las distintas áreas de trabajo de las oficinas. Sus posibilidades de combinación permiten una adaptación de la colección a cualquier concepto lumínico.

Infinite Pro is the perfect solution to illuminate spaces that need high levels of comfort, offering high-quality lighting that improves the well-being of people in the different workspaces in offices. The possible combinations allow you to tailor the collection to suit any lighting concept.

Una óptica para cada necesidad An optic to suit every need

Uno de los puntos fuertes de Infinite Pro es la versatilidad del producto, que ofrece distintas posibilidades de ópticas en un mismo módulo para adaptarse a cualquier exigencia lumínica.

One of Infinite Pro's selling points is the product's versatility, offering a variety of optic options in a single module to meet any lighting need.

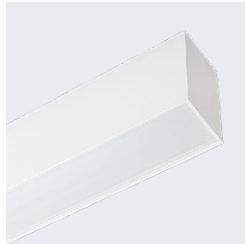

Opal UGR < 22

Efecto homogéneo y confortable.
Uniform and comfortable effect.

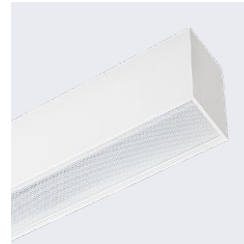

Microprisma UGR < 22

Solución micrograbada que aporta un plus de eficiencia.
Micro-etched solution that provides added efficiency.

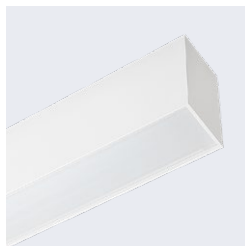

Haloprisma UGR < 19

Eficiencia de 138 lm/W con un alto paquete lumínico.
138 lm/W efficiency with a high luminaire output.



Hexacell UGR < 10

Alto confort visual con efecto dark light.
High level of visual comfort with dark light effect.

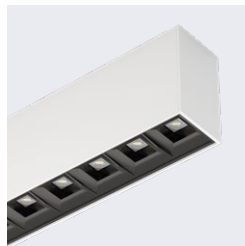

Opticell UGR < 16

Equilibrio perfecto entre ángulo de salida (>74°), UGR <16 y una eficiencia de 156 lm/W.
Equilibrio perfecto entre ángulo de salida (>74°), UGR <16 y una eficiencia de 156 lm/W.

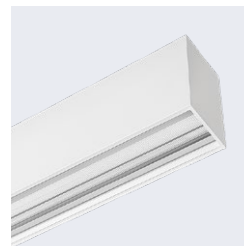

90° UGR < 22

Óptimo control, bajo deslumbramiento y máxima precisión.
Optimal control, low glare and maximum precision.



Wall washer UGR < 16

Efecto bañador de pared de alta homogeneidad.
Highly uniform wall washer effect.

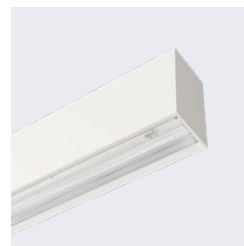

Lente Eliptic UGR < 19

Diseñada para espacios que requieren distribución central sin perturbaciones laterales.
Designed for spaces that require a central distribution without lateral interference.



Batwing UGR < 22

Ideales para distribuciones lineales, como las que se usan en retail.
Suitable for linear layouts, as used in retail.



Track

Integración de un carril trifásico para la instalación de proyectores.
Integration of a three-phase rail for the installation of spotlights.

Máximo control y eficiencia
Maximum control and efficiency

Infinite Pro está fabricada con una lente de policarbonato que maximiza el control y la eficiencia del producto, con un CRI80.

Infinite Pro is made with a polycarbonate optic to maximise the product's control and efficiency, with a CRI80.



Opciones de instalación
Installation options

Sus diferentes acabados y opciones de instalación la convierten en una solución fácilmente adaptable al espacio y a sus necesidades.

Its different finishes and installation options make this solution easy to adapt to the space and your needs.

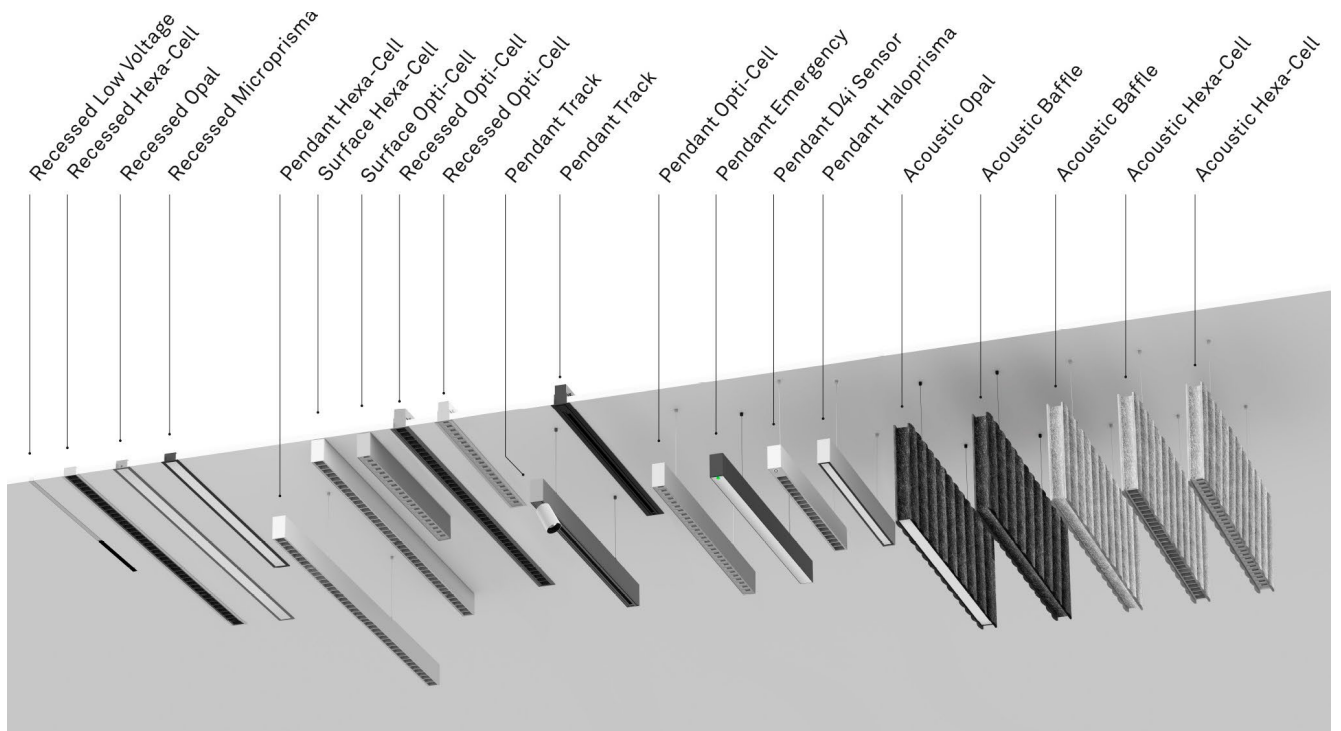

Infinite Pro Acoustic: Materiales fonoabsorbentes Sound-absorbing materials



Ver Vídeo
Watch Video

Infinite Pro Acoustic amortigua el sonido ambiental en las oficinas. La solución se presenta en una única medida con dos versiones colgantes, una con núcleo de luz (Opal, Opticell, Microprismatic y Hexacell) y otra sin fuente de luz. Infinite Pro Acoustic es Smart con Casambi integrado, Tunable White y tiene versión emergencia.

Infinite Pro Acoustic muffles ambient sound in offices. The solution comes in a single size, with two pendant versions, one with a light core (Opal, Opticell, Microprismatic and Hexacell) and another without a light source. Infinite Pro Acoustic is Smart with integrated Casambi, Tunable White and it has an emergency version.

Rating according to ISO 11654: 1997 Weighted sound absorbing coefficient, $\alpha_w=0.95$ Sound absorption class: Class A

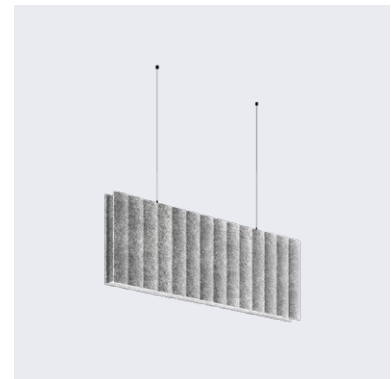
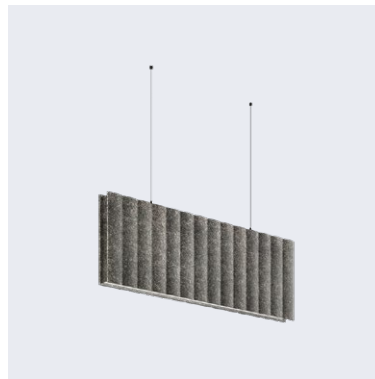

Tunable White

Infinite Pro ofrece versiones con Tunable White que permiten, mediante un sistema de control, regular la temperatura de color de forma puntual y simular la luz natural.

Infinite Pro offers Tunable White versions that use a control system to adjust the temperature of the colour as needed and simulate natural light.

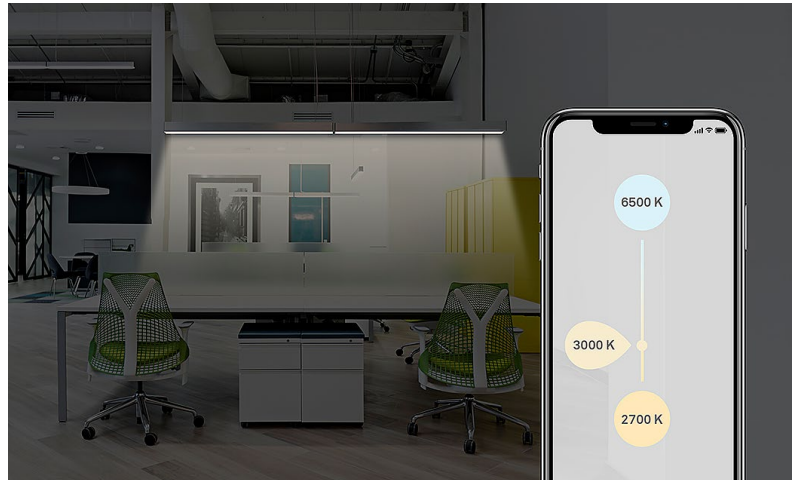

Funcionalidad Smart: Gestión de espacios Smart functionality: Space management



Ver Vídeo



Watch Video

La monitorización de la ocupación permite maximizar la eficiencia de los espacios para adaptarlos y redistribuirlos según las necesidades de cada situación.

Monitoring occupancy makes it possible to maximise the efficiency of spaces to adapt and redistribute them to meet each particular need.

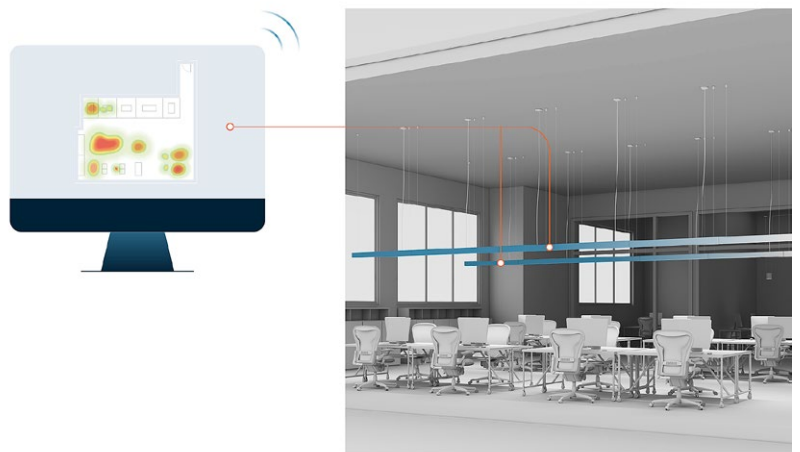

Infinite Pro

INFORMACIÓN TÉCNICA / TECHNICAL INFORMATION

Superficie
Surface

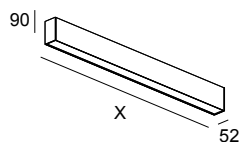

Empotrada
Recessed

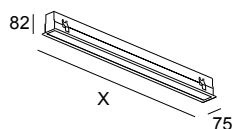

Suspendida
Pendant

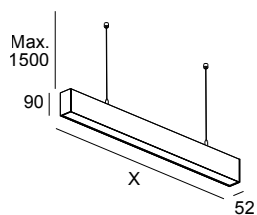

Infinite Pro

Tamaño / Size 854mm | 1136mm | 1700mm

Potencia / Power 10W - 53W

Real Lm 480lm - 7060lm

CCT 3000K | 4000K
TW (2700K-6500K)

CRI 80 | 90
Colour rendering

Ópticas Haloprisma | Opticell | Opal | Hexa-cell | Microprisma
Optics Wallwasher | Batwing | Lens 90° | Eliptic

Control ON/OFF | DALI | D4i | Casambi | Emergency
Lighting control

Acabado 14 60 N3
Finish Blanco Negro Gris
White Black Grey



Suspendida
Pendant

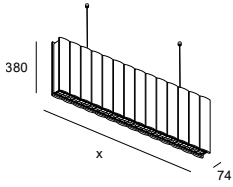

Infinite Pro Acoustic

Tamaño / Size	1136mm
Potencia / Power	13W - 35W
Real Lm	1058lm-4596lm
CCT	3000K 4000K TW (2700K-6500K)
CRI	80 90
Colour rendering	
Opticas Optics	Haloprisma Opticell Opal Hexa-cell Baffle
Control Lighting control	ON/OFF DALI D4i Casambi Emergency Emergency DALI 3H
Acabado Finishing	GA  GB  Fieltro gris claro Fieltro gris claro Light grey felt Dark grey felt

Suspendida
Pendant

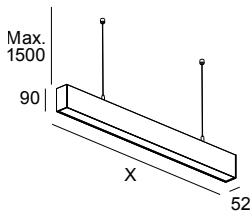

Infinite Pro Up & Down

Tamaño / Size	1136mm 1700mm
Potencia / Power	13W - 53W
Real Lm	4433lm- 12827
CCT	3000K 4000K
CRI	80 90
Colour rendering	
Opticas Optics	Haloprisma Opticell Opal Hexa-cell Microprisma Wallwasher Batwing Lens 90° Eliptic
Control Lighting control	ON/OFF DALI D4i Casambi Emergency
Acabado Finish	16  60  N3  Blanco Negro Gris White Black Grey



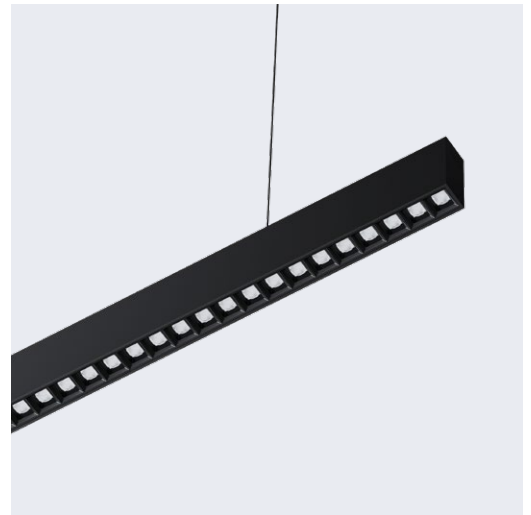

Infinite Slim

La miniaturización de las luminarias y las soluciones integradas son tendencia en cuanto a diseño de iluminación arquitectónica en oficinas. Los espacios de trabajo necesitan soluciones efectivas, que cumplan la normativa de la iluminación integradora y que además convivan con el espacio sin robarle protagonismo al ambiente. La propuesta de Infinite Slim, con un alto paquete lumínico, un UGR<19 y una óptica super extensiva en solo 25 mm de ancho, es ideal para la iluminación de diversas zonas de las oficinas.

The miniaturisation of lighting fixtures and integrated solutions are currently on-trend in architectural lighting designs for offices. Workspaces require effective solutions that conform to integrative lighting standards and also share the space without stealing its limelight. The Infinite Slim range, with a high luminaire output, UGR<19 and wide angle optics at just 25 mm, is suitable for lighting various parts of an office.

Gran confort visual High visual comfort

Un alto paquete lumínico, gran confort visual, y una óptica extensiva en tan solo 25mm, hacen de Infinite Slim la luminaria ideal para oficinas y salas de reuniones.

A high luminaire output, high level of visual comfort and wide angle optics at just 25 mm make the Infinite Slim the perfect light fitting for offices and meeting rooms.

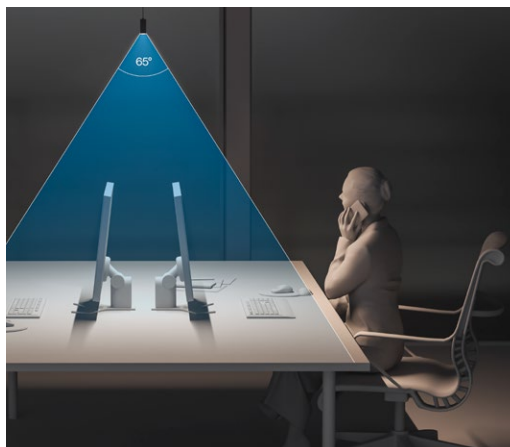

Adaptable al espacio Adaptable to the space

Con posibilidad de montaje en superficie o suspensión, Infinite Slim es la solución perfecta para adaptarse al concepto arquitectónico del espacio.

With suspended, surface-mounted and recessed options available, Infinite Slim is the perfect solution that can be tailored to suit the space's architectural design.

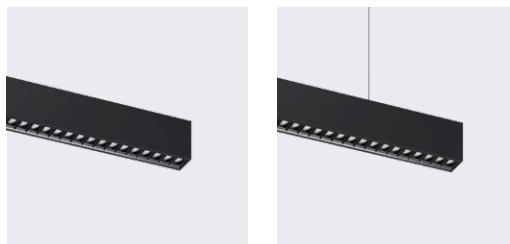

Superficie
Surface

Suspendida
Suspended

Líneas continuas Continuous lines

El diseño de la unión mecánica y eléctrica "Click & Go" permite la creación de líneas continuas que se convierten en trazos lumínicos de altas prestaciones, garantizando la continuidad lumínica y de servicio de las luminarias.

The design of the "Click & Go" mechanical and electrical connection makes it possible to create continuous lines that form a highly effective lighting layout, ensuring the continuity of the lighting delivered by the light fittings.

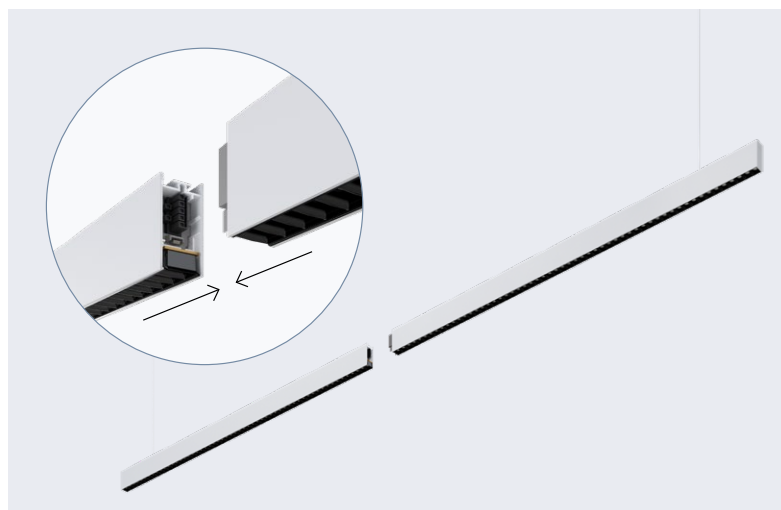

Unión mecánica y eléctrica Click&Go
Click&Go mechanical and electrical connection



Ver Vídeo



Watch Video

Infinite Slim

INFORMACIÓN TÉCNICA / TECHNICAL INFORMATION

Individual / Individual

Superficie / Surface

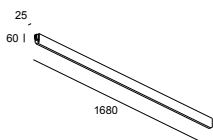

Potencia / Power: 44W

Real Lm: 4650 lm

Colgante / Pendant

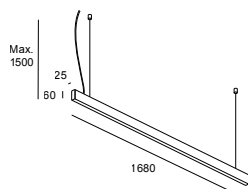

Inicio / Start

Superficie / Surface

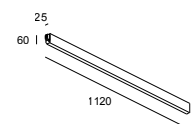

Potencia / Power: 29W

Real Lm: 3100 lm

Colgante / Pendant

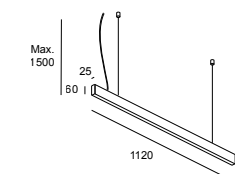

Continuidad / Continuity

Superficie / Surface

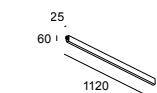

Potencia / Power: 29W

Real Lm: 3100 lm

Colgante / Pendant

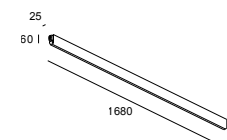
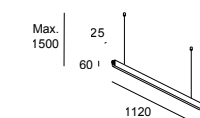

Potencia / Power: 43W

Real Lm: 4650 lm

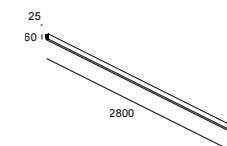
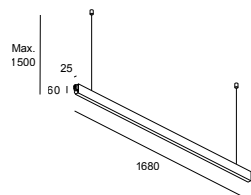

Potencia / Power: 71W

Real Lm: 7760 lm

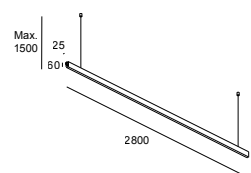

Tamaño / Size

Individual/Individual: 1680mm

Inicio/Start: 1120 mm

Continuidad/Continuity: 1120mm | 1680mm | 2800mm

CCT

3000K | 4000K

CRI
Colour rendering

90

SDCM

3

Aperturas
Beam angle

Wideflood

Control
Lighting control

ON/OFF | DALI

Acabado
Finish

14

Blanco
White

60

Negro
Black

IA

Plata gratado
Burnished silver

Infinite Slim Smart Lighting

El driver DALI integrado en la luminaria facilita la realización de proyectos lumínicos Smart Lighting, permitiendo al diseñador configurar escenas y gestionar la iluminación del espacio de forma fácil y efectiva.

The DALI driver built into the light fitting facilitates Smart Lighting projects, allowing the designer to configure settings and manage the space's lighting quickly and effectively.



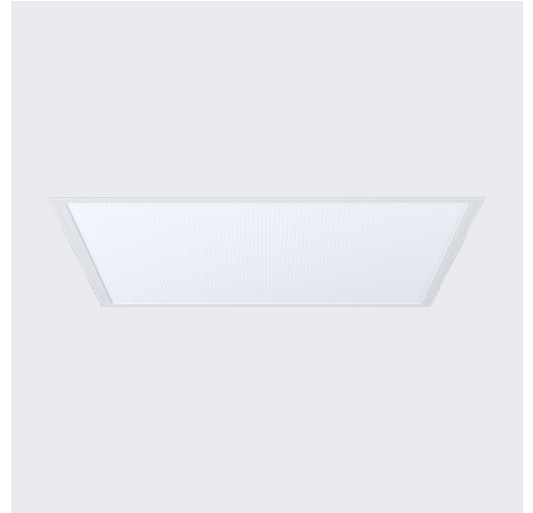

Ecofit

Colección de paneles altamente eficientes que se presenta con dos posibilidades de ópticas, Microprisma y Opticell, para adaptarse a las distintas necesidades del espacio de trabajo.

A collection of highly efficient panels available with two optics, Microprismatic and Opticell, to meet all of the workspace's different needs.



Versión con luminancia controlada con un alto grado de eficiencia
Version with highly efficient light intensity control

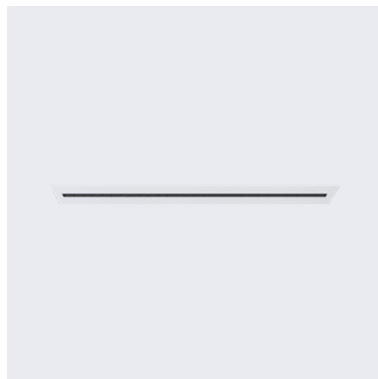
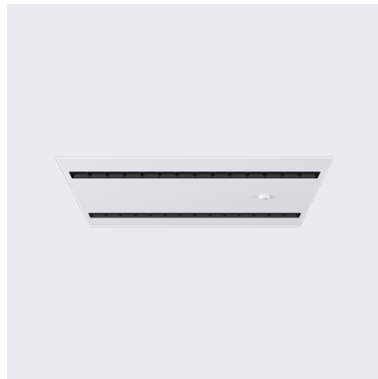

Ecofit Opticell (UGR <16)
140 lm/W

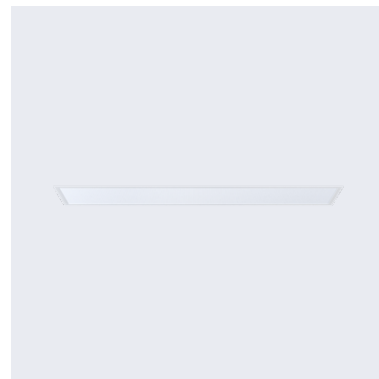
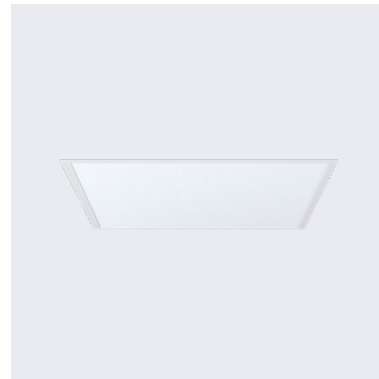

Ecofit Plus (UGR <19)
120 lm/W

Opciones de instalación Installation options

Los diferentes kits de instalación con los que se presenta Ecofit permiten opciones empotradas en techos armstrong y de pladur, colgantes y como plafones.

The various installation kits supplied with the Ecofit range allow it to be recess-mounted in Armstrong and plasterboard ceilings, suspended and surface-mounted.



Empotrada
Recessed



Superficie
Surface



Suspendida
Suspended

Altura reducida Low height

El diseño de Ecofit está especialmente pensado para integrarse con facilidad gracias a su altura reducida.

The Ecofit design is specially designed for seamless integration thanks to its low height.



Smart

Los dos modelos Ecofit pueden incorporar multisensores de temperatura, luminosidad y presencial. En el modelo Ecofit Plus el sensor está empotrado en techo o instalado en superficie y en la modelo Ecofit Opticell el multisensor va completamente integrado en la luminaria. El multisensor permite maximizar la eficiencia energética ahorrando por aportación de luz natural, por presencia y a la vez recoger datos que permiten la monitorización de la ocupación para gestionar los espacios para adaptarlos y redistribuirlos según las necesidades de cada situación.

The two Ecofit models can be supplied with temperature, brightness and presence multi-sensors. For the Ecofit Plus model, the sensor is recessed in the ceiling or surface-mounted and for the Ecofit Opticell model, the multi-sensor is fully integrated into the light fitting. The multi-sensor allows energy efficiency to be maximised, using natural light and presence detection to make savings. It also collects data that makes it possible to monitor occupancy, to manage spaces and adapt and redistribute them to meet each particular need.

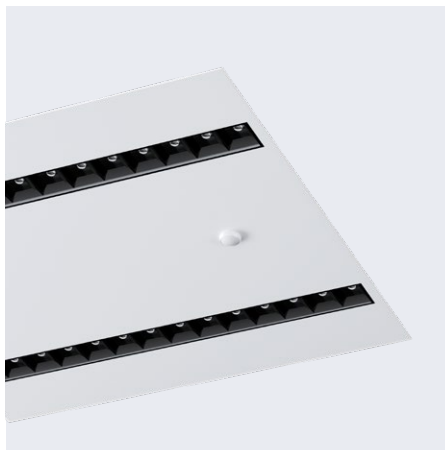

Ecofit

INFORMACIÓN TÉCNICA / TECHNICAL INFORMATION

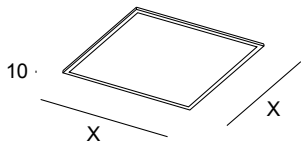

Tamaño / Size:
595x595mm | 620x620mm

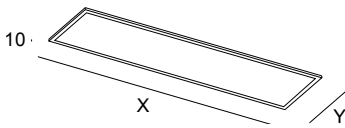

Tamaño / Size:
1195x295mm | 1245x310mm

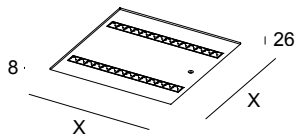

Tamaño / Size:
595x595mm | 620x620mm

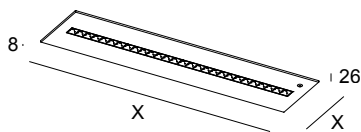

Tamaño / Size:
1195x295mm | 1245x310mm

Ecofit Plus

Potencia Power	35W
Real Lm	3364lm - 3851lm
CCT	3000K 4000K TW (2700K-6500K)
CRI Colour rendering	80 90
UGR	UGR < 19
Ópticas Optics	Microprisma
Control Lighting control	ON/OFF DALI DALI DT8 Casambi D4i Emergency Emergency DALI 3H
Sensor	Without sensor DALI D4i Connected DALI D4i Autonomous
Acabado Finish	14  Blanco White

Ecofit Opticell (En desarrollo / In development)

Potencia Power	35W
Real Lm	3424lm - 4596lm
CCT	3000K 4000K TW (2700K-6500K)
CRI Colour rendering	80 90
UGR	UGR < 16
Ópticas Optics	Opticell
Control Lighting control	ON/OFF DALI DALI DT8 Casambi D4i Emergency Emergency DALI 3H
Sensor	Without sensor DALI D4i Connected DALI D4i Autonomous
Acabado Finish	14  Blanco White





verdissimo



Sia

Sia proyecta una luz que se adapta a las geometrías, a los volúmenes y a las distancias, una luz sin obstáculos. Gracias a la combinación de una lente de policarbonato y un reflector cromado por alto vacío, esta luminaria ofrece una luz uniforme y un máximo confort visual con un elevado rendimiento.

Sia emits a spot-free light that adapts to different geometries, volumes and distances. Thanks to the combination of a polycarbonate optic and a high-vacuum chrome reflector, this luminaire offers uniform lighting and maximum visual comfort along with high performance.



Sia Standard



Sia Adjustable



Sia Lens

Sia Standard

Opción, trim, trimless, redonda y cuadrada con acabados blanco y negro y 3 medidas diferentes.

With trim or trimless, round and square options, with white or black finish and 3 different sizes.

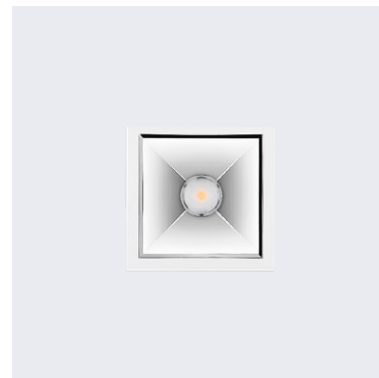
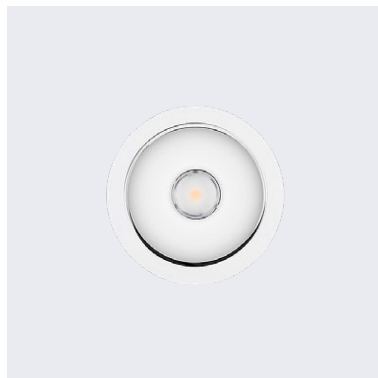

Ø 115



Ø 170



Ø 225

Rendimiento de 117 lm/W
117 lm/W efficiency



Sistema óptico diseñado para conseguir el máximo confort y uniformidad de luz

Lens system designed to achieve maximum comfort and light uniformity

- ① Disipador térmico
Heat sink
- ② Reflector de alto confort
High-comfort reflector
- ③ Accesorio Honeycomb
Honeycomb accessory
- ④ Reflector secundario
Secondary reflector
- ⑤ Ángulo cut-off 30°
30° cut-off angle

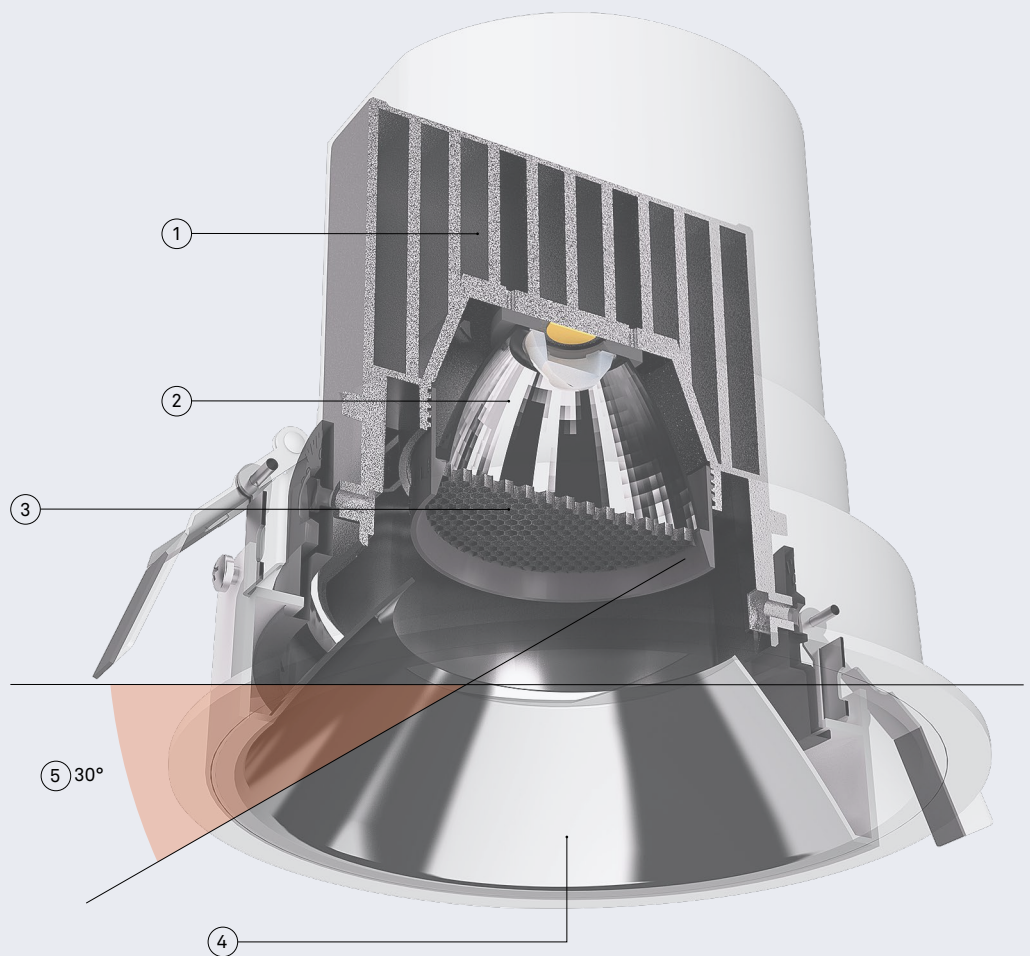

Sia Adjustable

Downlight orientable en versión cuadrada y redonda que admite accesorios para controlar y modular el haz de luz.

Adjustable downlight available in square and round versions, allowing accessories to be used to control and modulate the light beam.



Panel de abeja
Honeycomb



Difusor elíptico
Elliptical diffuser

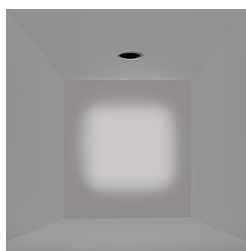

Difusor cuadrado
Square diffuser



Difuminador de halo
Halo diffuser

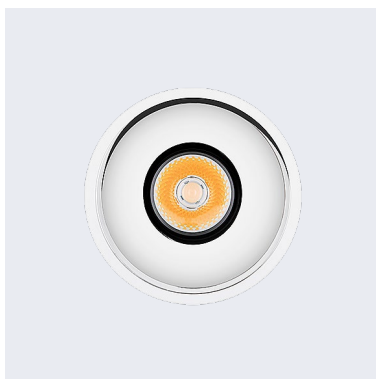

Sia Lens

Este modelo incorpora un sistema de lentes que permite crear diferentes efectos de luz. Se presenta con opción de instalación con marco y sin marco.

This model includes a lens system that enables you to create different light effects. It can be installed with or without a trim.

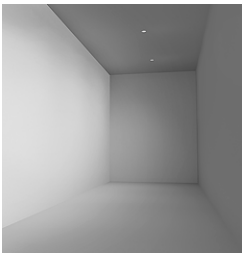

Wallwasher



Square

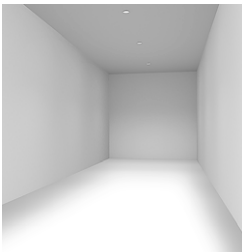

Narrow

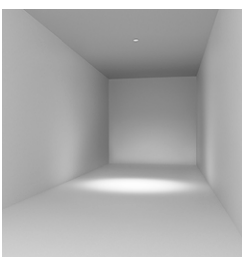

Batwing



Versión de emergencia:
Se suministra con un LED
de señalización del estado
de la batería.

Emergency version:
Supplied with an LED
that shows the state
of the battery.



Smart

Sia ofrece la posibilidad de adquirir el driver que mejor se ajuste a las necesidades de la instalación. Por un lado, dispone de la opción de driver con tecnología Casambi BluetoothMesh integrada para aquellas instalaciones donde premie la interacción con la luz. Por otra parte, se puede optar a un driver D4i, especialmente indicado para aquellas instalaciones donde el objetivo es el ahorro energético y el control de la ocupación.

Sia offers you the chance to acquire the driver that best suits your facilities' needs. Firstly, there is an optional driver with integrated Casambi Bluetooth Mesh technology for facilities where interactions with light are key. You also have the choice of a D4i driver, which is especially recommended for facilities where the aims are energy saving and occupancy control.



Ahorro energético por regulación según nivel de luz natural, regulación según ocupación y programaciones horarias y de calendario.

Energy savings through adjustments based on natural light, occupancy, time schedules and calendar schedules.



Sia

INFORMACIÓN TÉCNICA / TECHNICAL INFORMATION

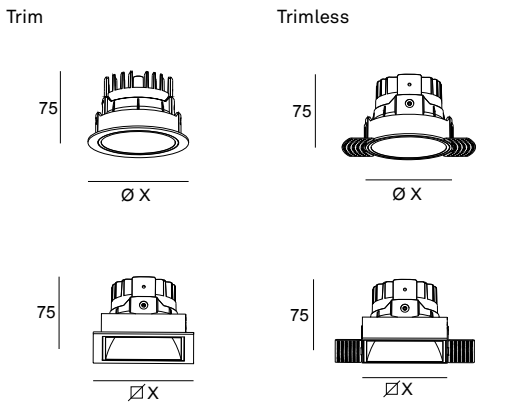

Sia Standard

Tamaño Size	115 170 225		
Potencia Power	12W - 44W		
Real Lm	1261 lm 4102 lm		
CCT	3000K 4000K		
CRI Colour rendering	80 - 90		
SDCM	2		
Ópticas Optics	76° - 79°		
Control Lighting control	ON/OFF DALI Emergency DALI 3H		
Acabado Finish	14 Blanco White	60 Negro Black	WP Sin marco blanco White trimless

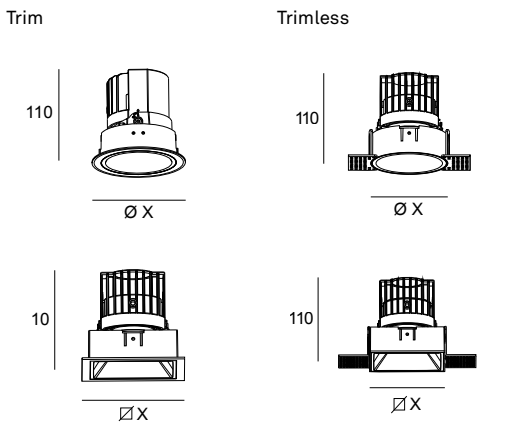

Sia Adjustable

Tamaño Size	115 170		
Potencia Power	12W - 33W		
Real Lm	1124lm 4102 lm		
CCT	3000K 4000K		
CRI Colour rendering	80 - 90		
SDCM	2		
Ópticas Optics	19° - 38°		
Control Lighting control	ON/OFF DALI		
Acabado Finish	14 Blanco White	60 Negro Black	WP Sin marco blanco White trimless

Sia Lens

Trim

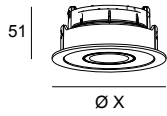

Trimless

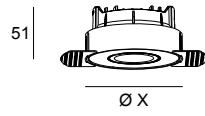

Tamaño Size	96 115			
Potencia Power	12W - 17W			
Real Lm	1392lm 1886lm			
CCT	2700K 3000K 4000K			
CRI Colour rendering	80 - 90			
SDCM	2			
Ópticas Optics	Wallwasher Batwing Square Narrow			
Control Lighting control	ON/OFF DALI-2			
Acabado Finish	WR ○ Blanco White	WN ● Negro Black	WP ○ Sin marco blanco White trim- less	WQ ● Sin marco negro Black trimless



Handwritten notes on a whiteboard, including a list of items and a diagram.

- 1) ...
- 2) ...
- 3) ...
- 4) ...
- 5) ...



Totem

La iluminación no debe restar protagonismo al diseño del espacio, se debe de integrar en él sin sacrificar la calidad lumínica y acentuando correctamente los productos expuestos. Totem presenta un ángulo de inclinación de hasta 30°, lo que evita destellos en el marco de la luminaria consiguiendo así un efecto limpio y confortable.

Lighting should not steal the limelight from the space's design. It should be integrated with it without sacrificing lighting quality and it should draw attention to the products on display. Totem can be tiled at an angle of up to 30°, which avoids glare on the trim of the light fitting, thus creating a clean and comfortable effect.

Diversas opciones Diverse options

La colección se presenta en colores blanco y negro, con conjuntos individuales, dobles y triples, tecnología asimétrica de giro y posibilidad de combinar ópticas haciendo el producto customizable.

The collection is available in white and black, with individual, double and triple assemblies, asymmetrical turning technology, and the option of combining lenses, making the product customisable.



Iluminación de acento Accent lighting

Totem está especialmente diseñado para la iluminación de vestíbulos, áreas de circulación y zona de recepción donde presentamos los valores corporativos de la compañía.

Totem is specially designed to illuminate lobbies, circulation areas and the reception area where the company's corporate values are presented.

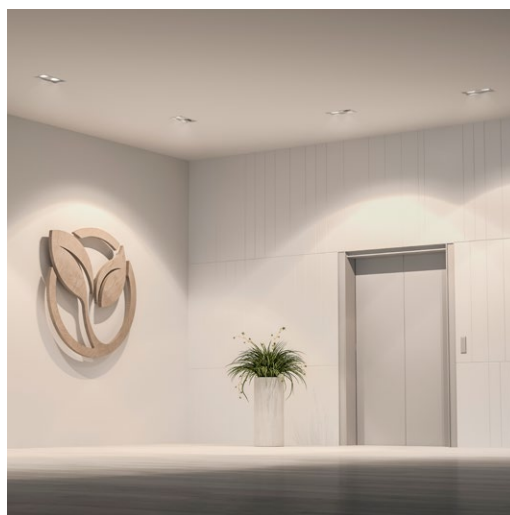

Alto grado de eficiencia High efficiency levels

La selección de ópticas y componentes electrónicos, así como el diseño optimizado del proyector garantizan una elevada eficiencia consiguiendo una excelente relación dimensión/flujo emitido y un ajustado consumo de energía.

The selection of optics and electronic components and the optimised design of the spotlight ensures a high level of efficiency, achieving an outstanding size/flux ratio and reduced energy consumption.

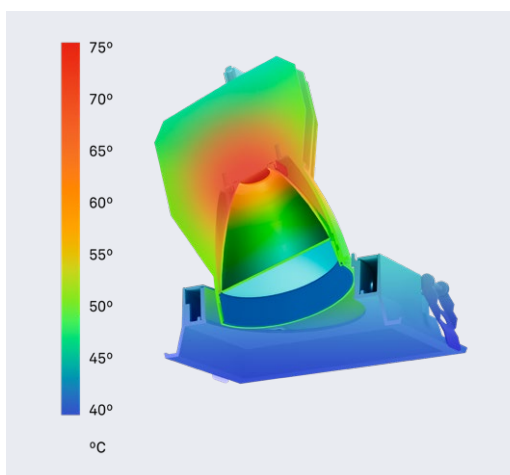

Totem

INFORMACIÓN TÉCNICA / TECHNICAL INFORMATION

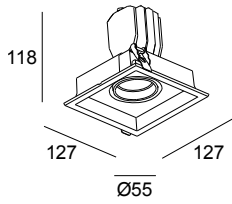

Potencia / Power:
25W

Real Lm:
2100 lm

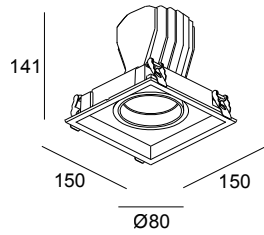

Potencia / Power:
35W

Real Lm:
3600 lm

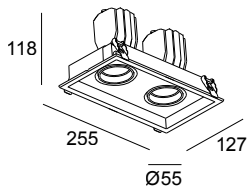

Potencia / Power:
2x 25W

Real Lm:
2x 2100lm

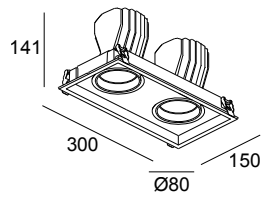

Potencia / Power:
2x 35W

Real Lm:
2x 3600lm

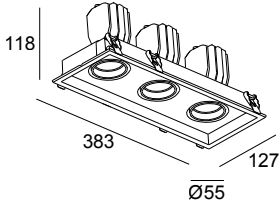

Potencia / Power:
3x 25W

Real Lm:
3x 2100lm

CCT	3000K 3500K 4000K FOOD	
CRI Colour rendering	92	
SDCM	2	
Aperturas Beam angle	Spot Flood Wideflood	
Control Lighting control	ON/OFF DALI Casambi	
Acabado Finish	H2 <input type="radio"/> Blanco texturizado Textured white	G7 <input checked="" type="radio"/> Negro texturizado Textured black





Luno Slim

Luno Slim, en su versión superficie y suspendida, se integra en el espacio de forma sutil gracias a su perfil abombado, aportando una luz de calidad que evoca el efecto de un tragaluz.

The surface-mounted and pendant versions of the Luno Slim blend seamlessly into the space thanks to their curved profile, delivering high-quality light that creates a skylight effect.

Expresión versátil con
distintos tamaños y acabados
Versatile expression with
different sizes and finishes



Difusor microprismático
Microprismatic diffuser

Gracias a su difusor microprismático de alta calidad, Luno Slim aporta un UGR < 19 y un +34% más de eficiencia.

Thanks to its high-quality microprismatic diffuser, the Luno Slim delivers a UGR < 19 and a +34% increase in efficiency.

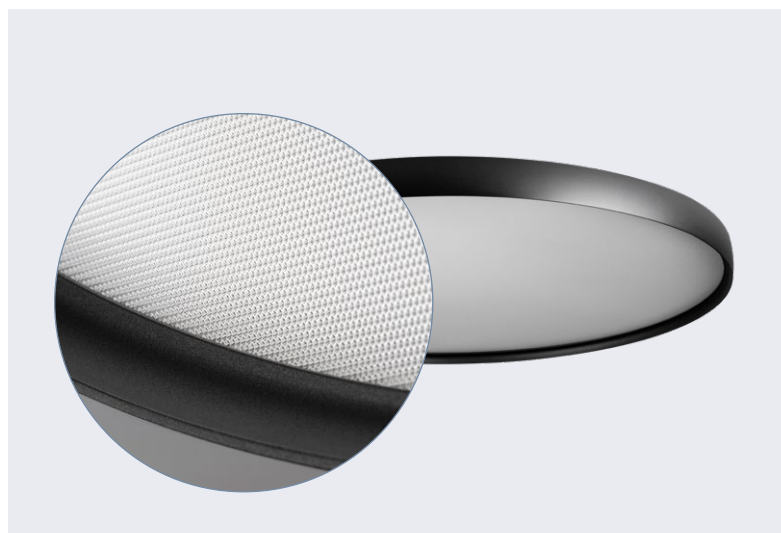

Posibilidad de instalación
de superficie o suspendida
It can be surface-mounted
or pendant-mounted



**Tensores de cable especiales
para dar la rigidez y consistencia
adecuada a la pieza**
Special cable tensioners to
provide suitable stiffness and
stability for the piece



Luno Slim

INFORMACIÓN TÉCNICA / TECHNICAL INFORMATION

Superficie / Surface



Colgante / Pendant

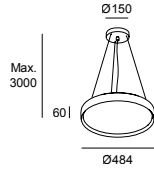

Luno Slim Small

Instalación Installation	Superficie Surface Colgante Pendant
Tamaño Size	484 mm
Potencia Power	27,8W
Real Lm	3037 lm 3158 lm
CCT	3000K 4000K
CRI Colour rendering	90
Ópticas Optics	Microprisma
Control Lighting control	ON/OFF DALI
Acabado Finish	14 Blanco White 60 Negro Black

Superficie / Surface

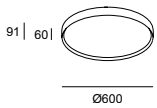

Colgante / Pendant

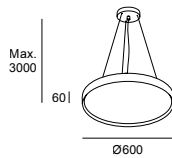

Luno Slim Medium

Instalación Installation	Superficie Surface Colgante Pendant
Tamaño Size	600 mm
Potencia Power	37,8W
Real Lm	3000 lm 4114 lm
CCT	3000K 4000K
CRI Colour rendering	90
Ópticas Optics	Microprisma
Control Lighting control	ON/OFF DALI
Acabado Finish	14 Blanco White 60 Negro Black

Luno Slim Large

Superficie / Surface

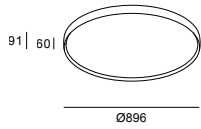

Colgante / Pendant

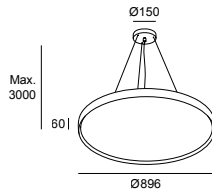

Instalación
Installation

Superficie | Surface
Colgante | Pendant

Tamaño
Size

896 mm

Potencia
Power

71,3W

Real Lm

6917 lm | 7194 lm

CCT

3000K | 4000K

CRI
Colour rendering

90

Ópticas
Optics

Microprisma

Control
Lighting control

ON/OFF | DALI

Acabado
Finish

14 Blanco
White

60 Negro
Black

Superficie / Surface

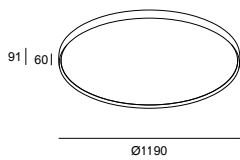

Colgante / Pendant

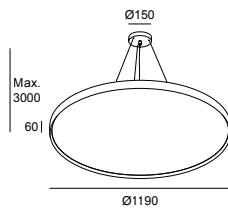

Luno Slim Extra Large

Instalación
Installation

Superficie | Surface
Colgante | Pendant

Tamaño
Size

1190 mm

Potencia
Power

108,2W

Real Lm

9863 lm | 9863 lm

CCT

3000K | 4000K

CRI
Colour rendering

90

Ópticas
Optics

Microprisma

Control
Lighting control

ON/OFF | DALI

Acabado
Finish

14 Blanco
White

60 Negro
Black





Circular

Circular es el resultado de unir diseño y arquitectura en la creación de luminarias para grandes espacios. Una familia de aros circulares con un diseño contemporáneo de alta calidad que ofrece la máxima versatilidad, combinando sus diferentes formatos, acabados y direcciones de luz.

Circular combines design and architecture to create lighting for spacious settings. A family of circular rings with a premium contemporary design that offers maximum versatility, blending formats, finishes and light directionality.

Alta competitividad Deco-Tech
Highly competitive Deco-Tech

Una solución eficiente que responde con la misma exigencia a necesidades arquitectónicas, decorativas y técnicas.

An efficient solution that meets all architectural, decorative and technical needs equally effectively.



Diferentes combinaciones Different combinations

Toda la colección es muy versátil, gracias a su amplia gama de diámetros, orientaciones, temperaturas y acabados, que permiten adaptar las soluciones a las necesidades de cada proyecto.

The whole collection is versatile thanks to the wide range of diameters, orientations, temperatures and finishes, allowing you to tailor the solutions to meet the needs of each project.



Posibilidades de instalación Installation options

Circular se presenta en dos versiones, una horizontal y otra vertical. La singularidad de estas dos opciones permite la creación de soluciones funcionales así como combinaciones estéticas y arquitectónicas para grandes espacios.

Circular comes in two versions, one horizontal and the other vertical. The uniqueness of these two options allows you to create functional solutions and aesthetic and architectural combinations for large spaces.

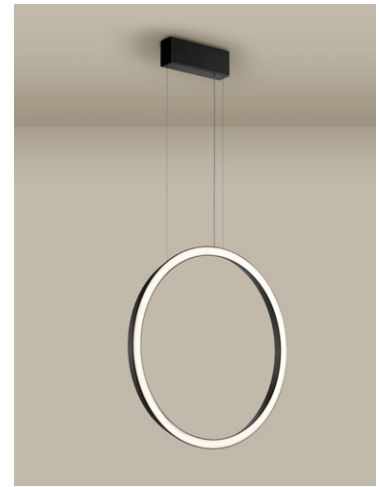
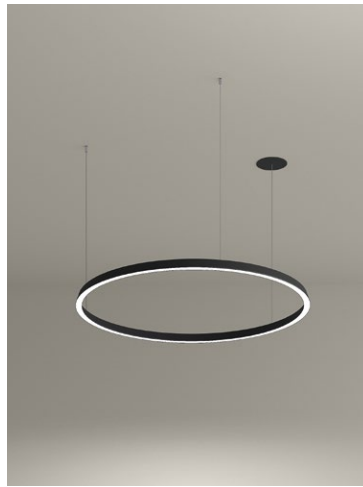

Rango de temperatura de color Colour temperature range

Circular ofrece un amplio rango de temperaturas de color para adaptarse a la sensación lumínica que se desea transmitir en el espacio.

Circular offers a wide range of colour temperatures, so it can be tailored to give the space whatever lighting feel you want.



2400 K



2700 K



3000 K



4000 K





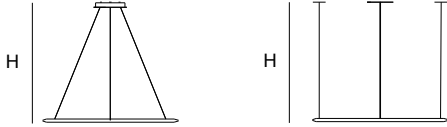

Circular

INFORMACIÓN TÉCNICA / TECHNICAL INFORMATION

Suspensiones simples Single suspended lights





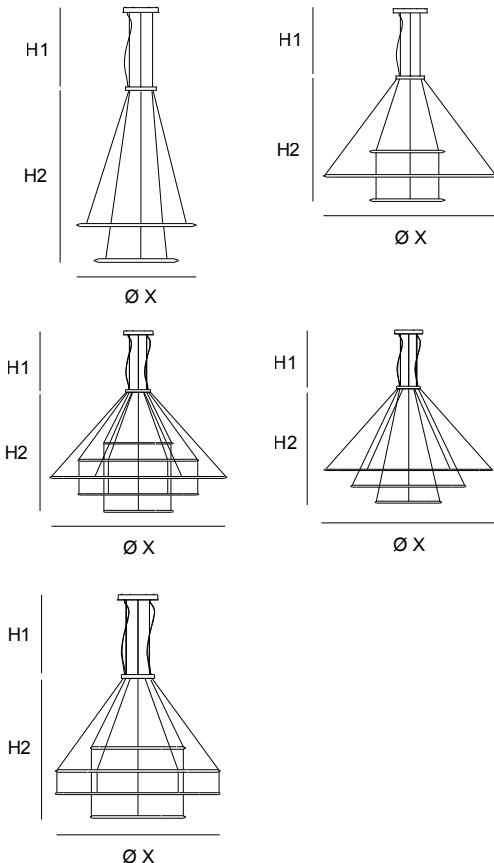

Instalación Installation	Superficie Surface Empotrada Recessed
Tamaño Size	600mm 900mm 1200mm 2000mm 3000mm
Potencia Power	38W – 195W
Real Lm	1109lm – 10168lm
CCT	2400K 2700K 3000K 4000K
CRI Colour rendering	90
UGR	UGR <19
Control Lighting control	ON/OFF DALI 1-10V
Dirección de la luz Direction of the light	 Inward Outward Downward

Acabado Finish	14  Blanco White	05  Negro Black	EF  Oro Gold
--------------------------	--	---	--

Suspensiones múltiples Multi-suspended lights







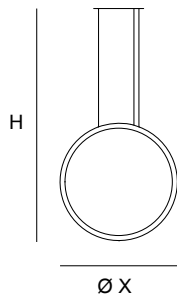

Instalación Installation	Superficie Surface
Tamaño Size	600mm 900mm 1200mm 2000mm 3000mm
Potencia Power	83W – 561W
Real Lm	2311lm – 31640lm
CCT	2400K 2700K 3000K 4000K
CRI Colour rendering	90
UGR	UGR <19
Control Lighting control	ON/OFF DALI 1-10V
Iluminación* Lighting*	 Inward Outward Downward

Acabado Finish	14  Blanco White	05  Negro Black	EF  Oro Gold
--------------------------	--	---	--

* Consultar las posibilidades de la dirección de la luz, según modelo.
*Enquire about the lighting direction options available for each model.

Suspensiones verticales Vertical suspended lights



Instalación Installation	Superficie Surface Empotrada Recessed
Tamaño Size	600mm 900mm 1200mm
Potencia Power	38W – 70W
Real Lm	1109lm – 3228lm
CCT	2400K 2700K 3000K 4000K
CRI Colour rendering	90
UGR	UGR < 19
Control Lighting control	ON/OFF DALI 1-10V
Dirección de la luz Direction of the light	  Inward Vertical Outward Vertical
Acabado Finish	14  Blanco Blanco 05  Negro Black EF  Oro Gold



Office in Helsinki





Architectural Systems

Las soluciones integradas con un enfoque global y exclusivo para dotar a los proyectos de personalidad, son una frecuente demanda. Basándonos en un amplio know-how del producto y del sector, ofrecemos soluciones singulares, integrando iluminación y otros servicios en estos nuevos sistemas, aportando un acabado limpio y minimalista al proyecto.

Integrated solutions with an exclusive holistic approach to give projects personality are in frequent demand. Based on our extensive product and industry know-how, we offer unique solutions, incorporating lighting and other services in our new systems to provide projects with a clean, minimalist finish.

- Sistemas de techos de bandejas metálicas
Metal tray ceiling systems
- Sistemas de techos lineales metálicos
Metal linear ceiling systems

- Sistemas de techos de madera
Wooden ceiling systems
- Sistemas de paneles fonoabsorbentes
Sound-absorbing panel systems

Sistemas de techos de bandejas metálicas

Metal tray ceiling systems

El uso de los sistemas de techos metálicos registrables en oficinas está plenamente consolidado por la durabilidad y limpieza de sus materiales. En LEDES C4 potenciamos estas propiedades con la integración minimalista de la iluminación y restos de servicios que la oficina precisa.

Metal drop ceiling systems are widely used in offices due to their durability and clean materials. At LEDES C4 we enhance these qualities through minimalist lighting and any other services that the office needs.



Solución integral
Comprehensive solution



Sostenibilidad
Sustainability



Confort acústico
Acoustic comfort



Dureza y adaptabilidad
Robustness and adaptability



Bandejas metálicas
Metal tile
+ Infinite Slim



Bandejas metálicas
Metal tile
+ Xeo

Sistemas de techos lineales metálicos

Metal linear ceiling systems

Los sistemas lineales son, por su constitución, claros y esbeltos. La integración con la iluminación diseñada por LEDS C4 consolida el valor del conjunto.

By design, linear systems are light and slender. Incorporating lighting designed by LEDS C4 enhances the overall effect.



Solución integral
Comprehensive solution



Sostenibilidad
Sustainability



Confort acústico
Acoustic comfort



Dureza y adaptabilidad
Robustness and adaptability



Lineal metálico
Metal linear
+ Infinite Pro
Hexacell

Sistemas de techos de madera

Wooden ceiling systems

Incluir techos de madera en el diseño de interiores aporta gran calidez y elegancia. Si a estas características, unimos la integración de nuestros sistemas de iluminación, creamos conjuntos únicos.

Including wooden ceilings in interior design provides great warmth and elegance. When combined with our integrated lighting systems, they create a unique overall effect.



Diseño
Design



Sostenibilidad
Sustainability



Responsabilidad
Responsibility



Confort acústico
Acoustic comfort



Bandeja madera
Wood tile
+ Infinite Slim



Panel fonoabsorbente
Sound-absorbing
panel
+ Infinite Pro
Microprisma

Sistemas de paneles fonoabsorbentes

Sound-absorbing panel systems

El uso de paneles fonoabsorbentes en el diseño de interiores combinado con la integración de luminarias de LED C4, proporcionan una perfecta solución arquitectónica y acústicamente confortable para obtener los valores necesarios del Tiempo de Reverberación T60.

The use of sound-absorbing panels when designing interiors, combined with the integration of LED C4 luminaires, provides the perfect architectural, acoustically comfortable solution, achieving the required T60 reverberation time values.



Sostenibilidad
Sustainability



Confort acústico
Acoustic comfort



Personalización
Customisation



Mantenimiento
Maintenance



Ligereza
Lightweight

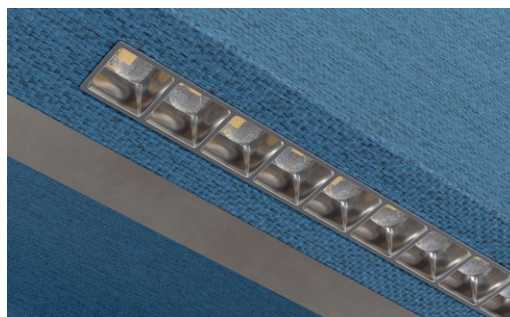
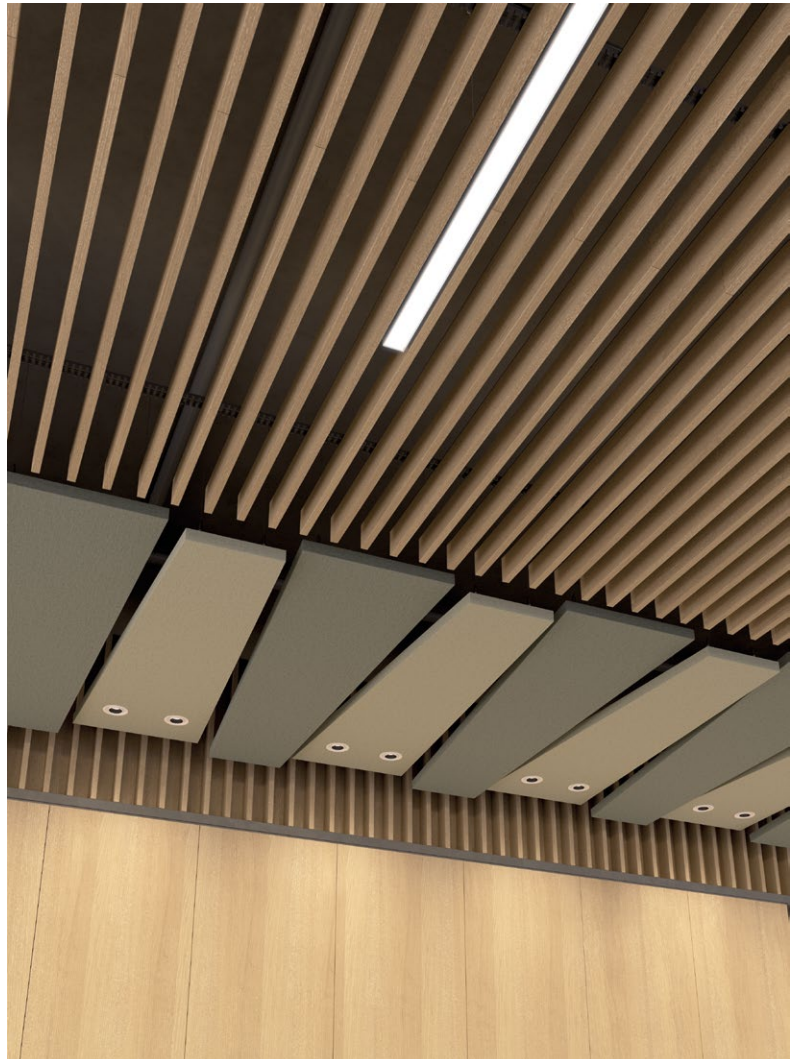

Bafle fonoabsorbente
Sound-absorbing
baffle
+ Infinite Slim



Lineal madera
Wood linear
+ Play

Soluciones arquitectónicas e iluminación integrada para oficina bancaria Architectural and integrative lighting solutions for bank branches





La recepción. La entrada es amplia y sin barreras e invita a entrar. En ella vemos la integración de la luminaria lineal Infinite Opal 3000K con el techo metálico microperforado de Architectural Systems de LEDS C4.
The reception. The entrance is wide, obstacle-free and welcoming. Here, you can see the Infinite Opal 3000 K linear light fitting integrated with the LEDS C4 Architectural Systems micro-perforated metal ceiling.

**Iluminación minimalista,
difusa y sin contrastes.
Minimalist lighting,
diffused and
contrast-free.**

El concepto lumínico-arquitectónico especificado por la arquitectura se basa en conseguir una integración limpia sin marcos de empotramiento y una iluminación plana, seria, pero a la vez acogedora y confortable para el cliente. Para conseguir este efecto lumínico se ha trabajado con una iluminación en inundación difusa y sin contrastes en todos los espacios. Se ha utilizado la luminaria Infinite Pro en su versión Opal, consiguiendo niveles de 500 lux y una uniformidad $>0,6$ en todo el espacio. Esta solución de iluminación en línea continua le confiere un aire técnico, pero a la vez la temperatura de color cálida utilizada le da el contrapunto humano necesario para crear un ambiente acogedor y agradable.

The architecture-specific lighting concept is based on achieving seamless integration without any mounting trims around the edges of the light fittings and flat lighting, simple yet welcoming and comfortable for the customer. To achieve this lighting effect, we worked with diffused floodlights without any contrasts in all spaces. We used the Opal version of the Infinite Pro light fitting with 500 lux, uniformity >0.6 and UGR <19 throughout the space. This lighting solution along a continuous line gives it a technical feel, but the warm colour temperature used gives it the human touch necessary to create a welcoming and pleasant atmosphere.



Los techos, con un diseño limpio y minimalista, integran la iluminación lineal dándole un diseño arquitectural diferencial.

The linear lighting is integrated into the ceilings with a clean, minimalist design, giving it a unique architectural design.

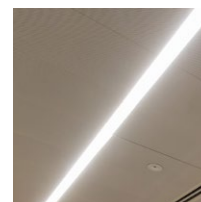

Techo metálico
Metal ceiling
Architectural Systems
+ Infinite Pro



La solución arquitectónica, del techo metálico integrado Architectural Systems de LEDS C4, realizada a medida se ha trabajado con bandejas metálicas perforadas pasantes que conviven entre la línea de iluminación continua y el carril lineal de aire acondicionado con encuentros limpios. La posibilidad de bandejas con diferentes longitudes de paneles permite que las líneas queden centradas en cada área. Las bandejas tienen un fieltro fono absorbente para cumplir los requerimientos de absorción acústica del CTE, con un tiempo de reverberación de 0,7 segundos.

This custom-made architectural solution, with an integrated LEDS C4 Architectural Systems metal ceiling, has been designed with pass-through perforated metal trays running between the lines of continuous lighting and the air conditioning's linear track with clean joints. The possibility of using trays with different-length panels allows the lines to be centred in each area. The trays feature sound-absorbing felt to meet the soundproofing requirements of the CTE (Technical Building Code), with a reverberation time of 0.7 seconds.

Customización de sistemas de techos de líneas puras y limpias Bespoke ceiling systems with pure, clean lines

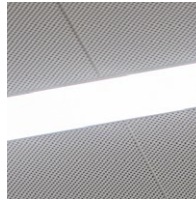

Infinite Pro

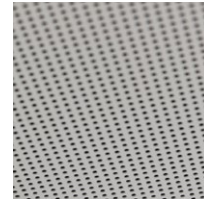

Techo metálico
Metal ceiling
Architectural
Systems

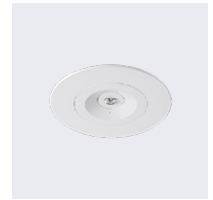

Redo



Soluciones arquitectónicas
con fácil instalación
Easy-to-install architectural
solution

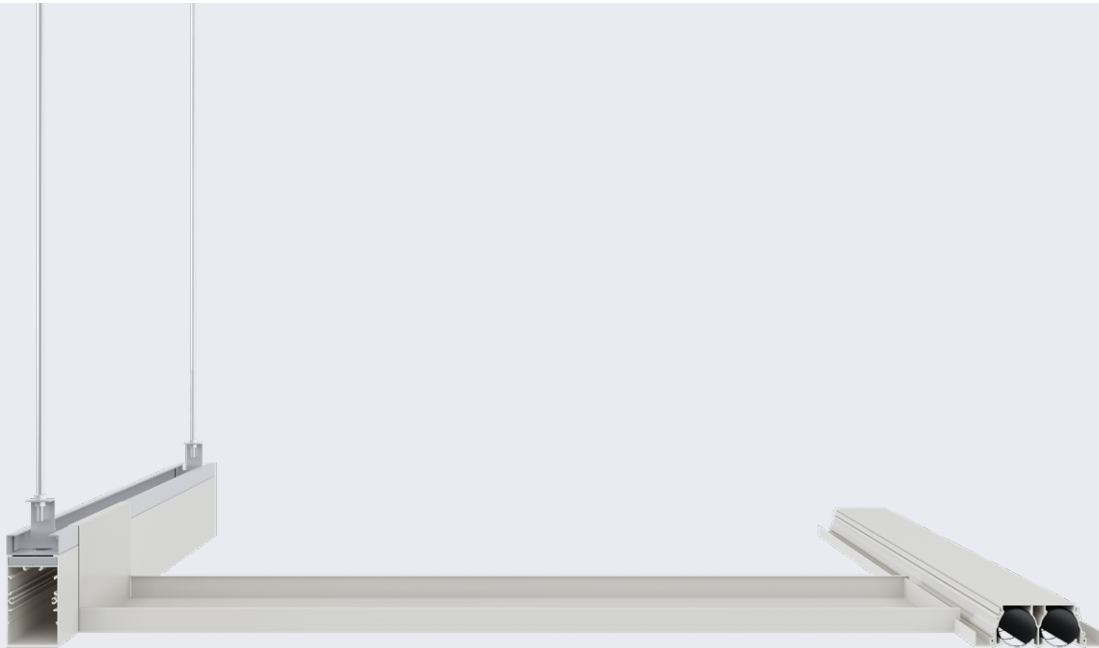

Fácil montaje y desmontaje del techo en el perfil de la luminaria y el sistema de aire.
Ceiling fitting that is easy to install and remove on the lighting profile and air conditioning system.

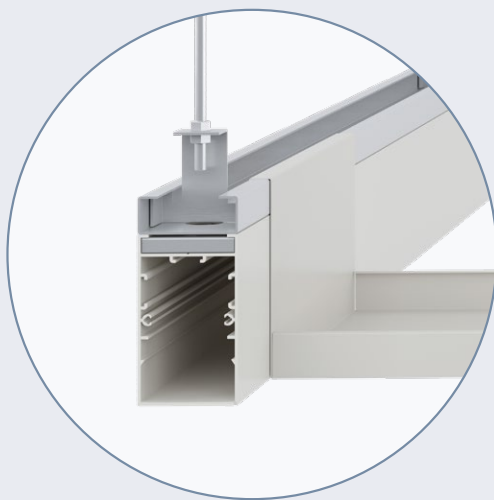

Encaje del techo en el perfil de la luminaria
Infinite Pro.
Ceiling fitting on the Infinite Pro luminaire
profile.



Encaje del techo en el sistema de aire.
Ceiling fitting on the air conditioning system.



Ahorro de energía por aporte de luz natural y ocupación de forma totalmente autónoma con la tecnología DALI
Energy savings thanks to the amount of natural light and occupancy, fully autonomous with DALI technology

Como estrategia de control y conectividad se han utilizado sensores de luz y de presencia ubicados de forma precisa para conseguir un ahorro energético del 50%. La usabilidad también es un punto fuerte gracias a su simplicidad y la sutileza en los cambios de regulación son totalmente imperceptibles. Hay que destacar que la iluminación funciona de forma totalmente autónoma y permite la despreocupación total del usuario maximizando el bienestar.

Our control and connectivity strategy involved using light and presence sensors that were meticulously placed to achieve 50% energy savings. Usability is another of its strengths, thanks to its simplicity and the subtle lighting adjustments are totally imperceptible. Impressively, the lighting is completely autonomous so users can relax, maximising their well-being.

Para este proyecto, LEDES C4 ha dado un servicio integral de consultoría lumínica, realizando la propuesta de iluminación, cálculos lumínicos y de emergencia, asesoramiento en control de iluminación, programación y puesta en marcha. Por otro lado, también se ha realizado la asesoría y diseño a medida de la solución arquitectónica y un seguimiento exhaustivo de toda la ejecución.

For this project, LEDES C4 provided a comprehensive lighting consulting service, preparing the lighting proposal, lighting and emergency calculations, advice on lighting control, programming and start-up. Furthermore, we also provided advice and a design tailored to the architectural solution and carefully monitored the completion of the works.

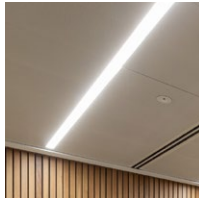

Techo metálico
Metal ceiling
Architectural
Systems
+ Infinite Pro



On



Escaleras. Se han utilizado tiras de LED empotradas perimetrales con ópticas asimétricas para bañar los paneles de madera noble natural. Este recurso se utiliza en varias áreas del proyecto.
Stairs We used recessed perimeter LED strips with asymmetric optics to wash the natural hardwood panels in light. This resource was used in various areas of the project.

Todas las soluciones LEDS C4 en nuestros catálogos generales

All LEDS C4 solutions are available in our general catalogues

Para otras soluciones específicas de nuestros catálogos generales pueden consultar nuestras versiones interactivas a través de nuestra web o QR.

For other specific solutions in our general catalogues, you can view our interactive versions through the website or QR codes.

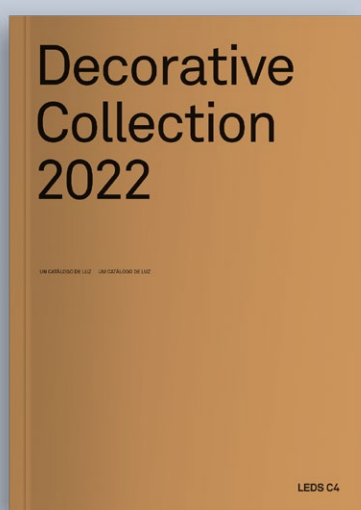

Ver catálogo



See catalogue



Ver catálogo



See catalogue

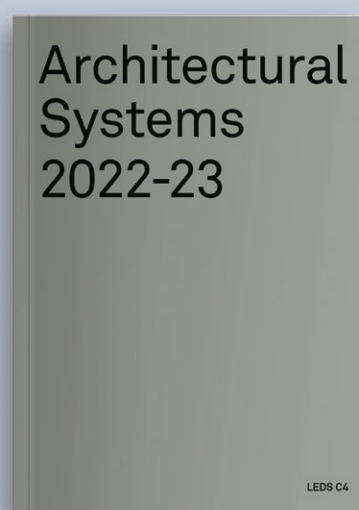

Ver catálogo



See catalogue

Para desarrollar soluciones Pro específicas para su proyecto, consulte con nuestro equipo comercial y le ofreceremos un servicio personalizado.

To develop Pro solutions that are specific to your project, consult our sales team and we will offer you a customised service.

LEDS C4 S.A.
Afores s/n 25750 Torà
Lleida – Spain
+34 973 468 100
leds-c4@leds-c4.com





Customer Service

Centro de Diseño e Innovación (CDI)
Pol. Industrial Ventorro del Cano
Calle Cercedilla 11 Nave1,
28925 Alcorcón, Madrid

Press

comunicacion@leds-c4.com

LEDS-C4.COM

 Instagram: [instagram.com/leds_c4/](https://www.instagram.com/leds_c4/)
 Facebook: [facebook.com/ledsc4.sa](https://www.facebook.com/ledsc4.sa)
 LinkedIn: [linkedin.com/company/leds-c4](https://www.linkedin.com/company/leds-c4)
 Twitter: twitter.com/ledsc4
 Pinterest: [pinterest.com/ledsc4/](https://www.pinterest.com/ledsc4/)

Información importante Important information

Debido a la constante evolución de la tecnología LED, los datos técnicos de los productos pueden variar en el tiempo. Recomendamos consultar la ficha técnica en la página web ([leds-c4.com](https://www.leds-c4.com)) para disponer de versión actualizada.

Given the constant evolution of LED technology, the technical data shown for products may vary over time. We recommend you consult the technical specifications on our website ([leds-c4.com](https://www.leds-c4.com)) to view the latest version.

